

Ministère du travail, de l'emploi et de la santé

# **Manuel des groupes homogènes de malades**

**11<sup>ème</sup> version de la classification, 2<sup>ème</sup> révision (11c)**

**Version 13.11c de la fonction groupage**

Mise à jour au 1<sup>er</sup> mars 2011

Volume 3

Arbre de décision

Fascicule spécial n° 2011/5 *bis*



# VOLUME 3 - SOMMAIRE

## Présentation de l'arbre de décision de la classification en GHM

Sommaire .....	3
Présentation .....	5

## Catégories majeures et catégories majeures de diagnostics

28 Séances .....	9
27 Transplantations d'organes .....	11
26 Traumatismes multiples graves .....	12
25 Maladies dues à une infection par le VIH .....	13
01 Affections du système nerveux .....	14
02 Affections de l'œil .....	18
03 Affections des oreilles, du nez, de la gorge, de la bouche et des dents .....	20
04 Affections de l'appareil respiratoire .....	23
05 Affections de l'appareil circulatoire .....	26
06 Affections du tube digestif .....	30
07 Affections du système hépatobiliaire et du pancréas .....	34
08 Affections et traumatismes de l'appareil musculosquelettique et du tissu conjonctif .....	36
09 Affections de la peau, des tissus sous-cutanés et des seins .....	42
10 Affections endocriniennes, métaboliques et nutritionnelles .....	45
11 Affections du rein et des voies urinaires .....	47
12 Affections de l'appareil génital masculin .....	50
13 Affections de l'appareil génital féminin .....	52
14 Grossesses pathologiques, accouchements et affections du post-partum .....	54
15 Nouveau-nés, prématurés et affections de la période périnatale .....	56
16 Affections du sang et des organes hématopoïétiques .....	60
17 Affections myéloprolifératives et tumeurs de siège imprécis ou diffus .....	61
18 Maladies infectieuses et parasitaires .....	63
19 Maladies et troubles mentaux .....	64
20 Troubles mentaux organiques liés à l'absorption de drogues ou induits par celles-ci .....	66
21 Traumatismes, allergies et empoisonnements .....	67
22 Brûlures .....	69
23 Facteurs influant sur l'état de santé et autres motifs de recours aux services de santé .....	70



## Arbre de décision de la classification en GHM Symboles et abréviations divers

**CMD** : catégorie majeure de diagnostic (1 à 23, 25, 26, 28)

**CM** : catégorie majeure (27, 90)

**GHM** : groupe homogène de malades

**G** : groupe de malades (CM 90)

**CMA** : complication ou morbidité associée

### Groupes



Cette forme correspond à une racine de GHM

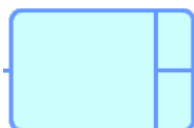

La couleur bleue indique que l'âge intervient comme marqueur de sévérité sur cette racine



**G** comportant au moins une erreur ou inclassable

**J** : ambulatoire  
**T** : très courte durée

**1** : niveau de sévérité (1, 2, 3, 4)

**Z** : non segmenté

**E** : avec décès

**A, B, C, D** : complications spécifiques

Racine du GHM



Enchaînement  
des pages

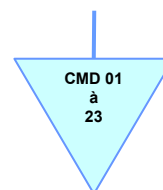

Enchaînement  
des CMD

## Tests effectués dans l'arbre de décision de la classification en GHM

### Représentation des tests dichotomiques portant sur les données médicales du RSS (diagnostics et actes)

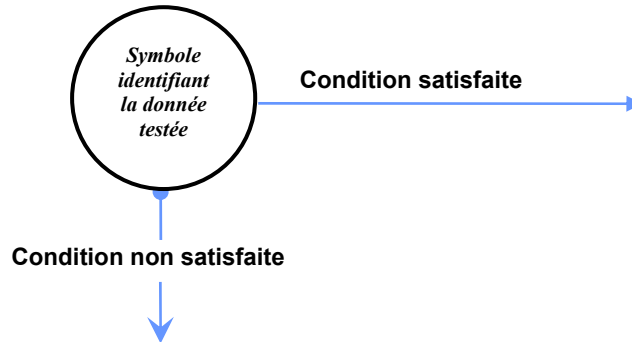

### Symboles utilisés pour identifier les données médicales

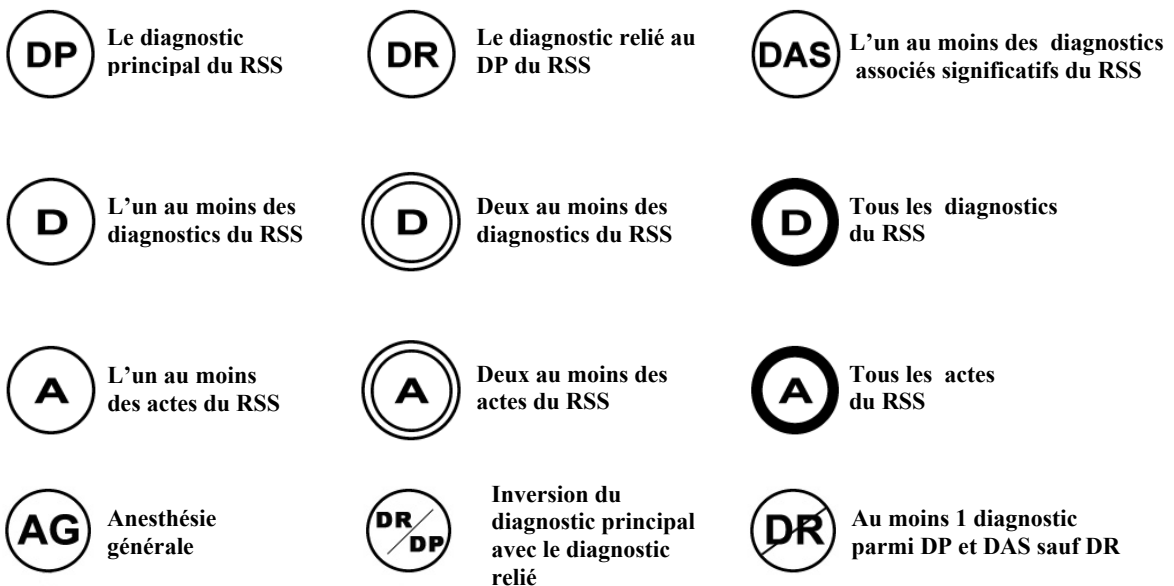

### Représentation des tests dichotomiques portant sur des données non médicales du RSS

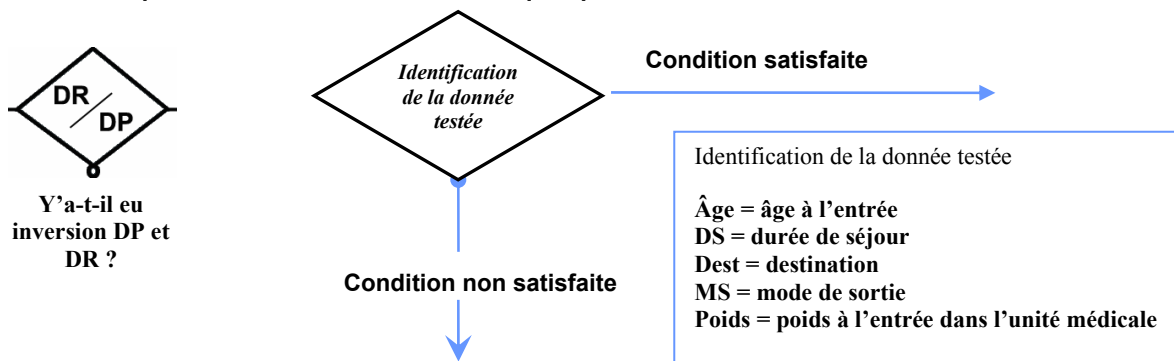

## Tests spéciaux dans l'arbre de décision de la classification en GHM

Afin de ne pas alourdir la présentation, certains tests ont été simplifiés dans les schémas

### 1<sup>er</sup> cas : inversion DP-DR

Ce qui est dessiné

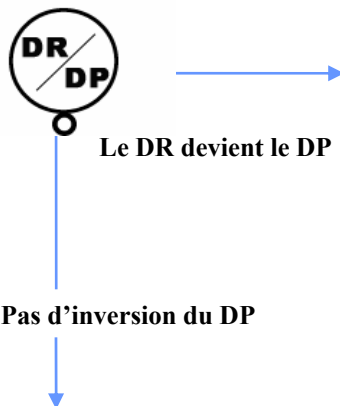

Ce qu'il faut comprendre

1. Le DP appartient-il à la liste des DP pour lesquels on veut inverser DP/DR ?
2. Existe-t-il un DR ?
3. Dans l'affirmative aux deux questions, le DR devient DP et inversement.

Attention, cette inversion ne modifie en rien les règles de recueil : elle est interne à la fonction groupage.

### 2<sup>ème</sup> cas : actes sans relation avec le diagnostic principal

Ce qui est dessiné

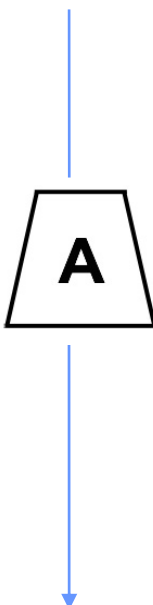

Ce qu'il faut comprendre

1. Tous les actes classant opératoires appartiennent-ils à la liste des actes mineurs « reclassant dans un GHM médical » ?
2. Si oui : ces actes sont ignorés par la fonction groupage, le RSS suit le parcours de l'arbre, le code retour 80 est renvoyé
3. Si non, existe-t-il au moins un acte classant opératoire ?
  - Si oui, alors il est ignoré par la fonction groupage, le RSS suit le parcours de l'arbre, le code retour 222 est renvoyé. Il correspond à l'ancien groupe « acte sans relation avec le diagnostic principal »

**ORIENTATION**  
**vers la CATÉGORIE MAJEURE 27 et vers les**  
**CATÉGORIES MAJEURES DE DIAGNOSTIC 1 à 23, 25, 26 et 28**

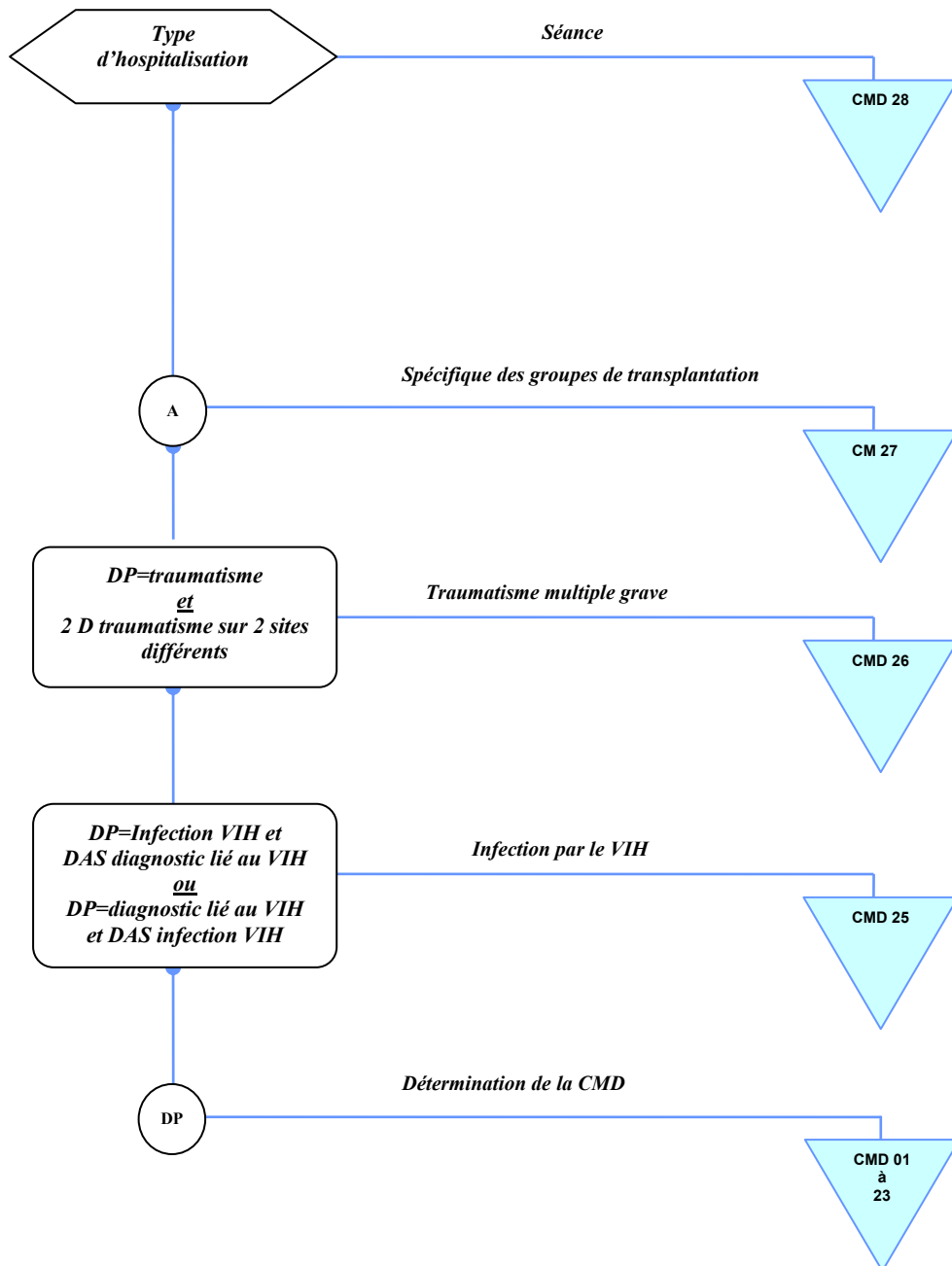



## CATÉGORIE MAJEURE DE DIAGNOSTIC N°28

## Séances

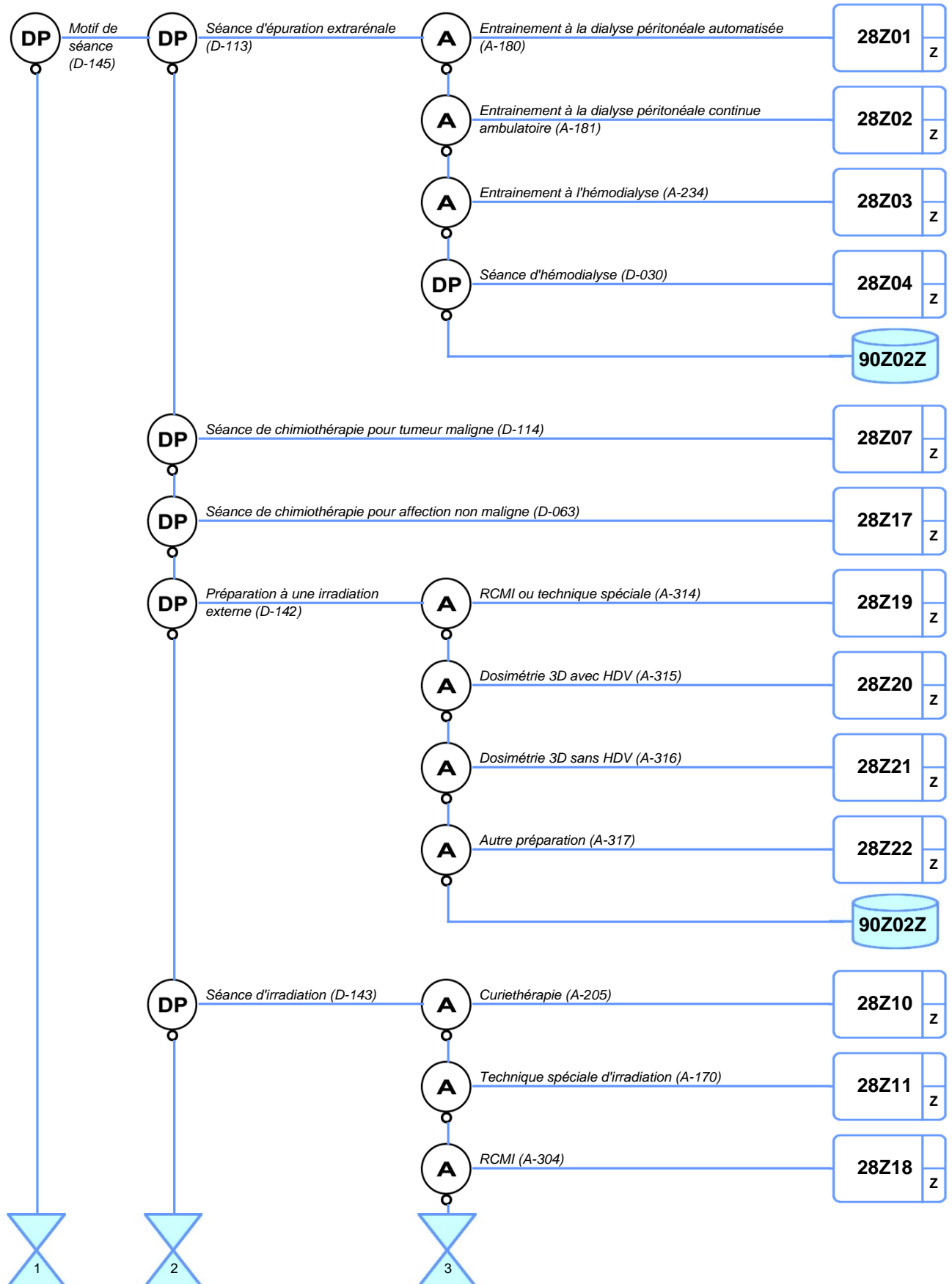

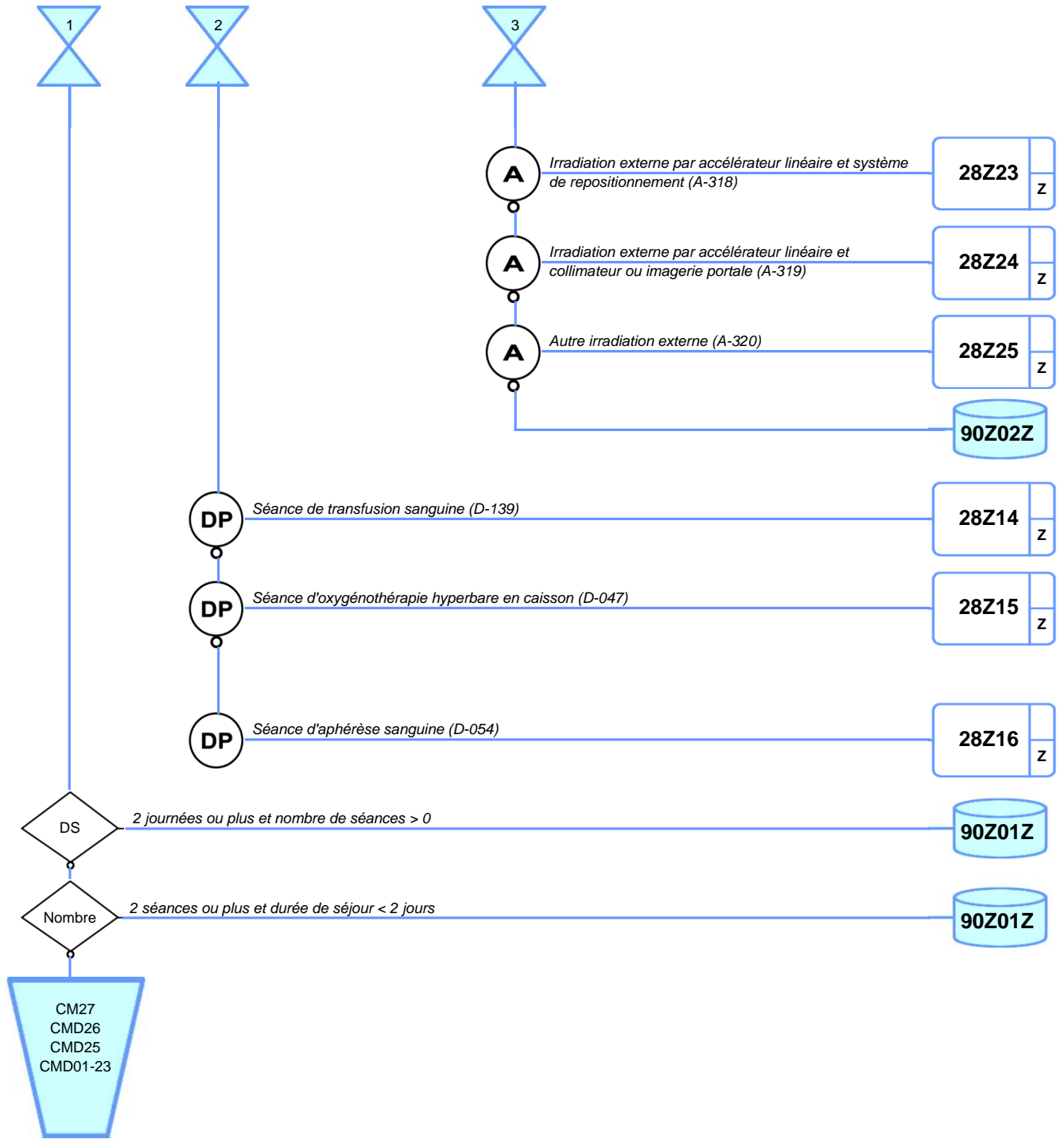

## CATÉGORIE MAJEURE N°27

## Transplantations d'organes

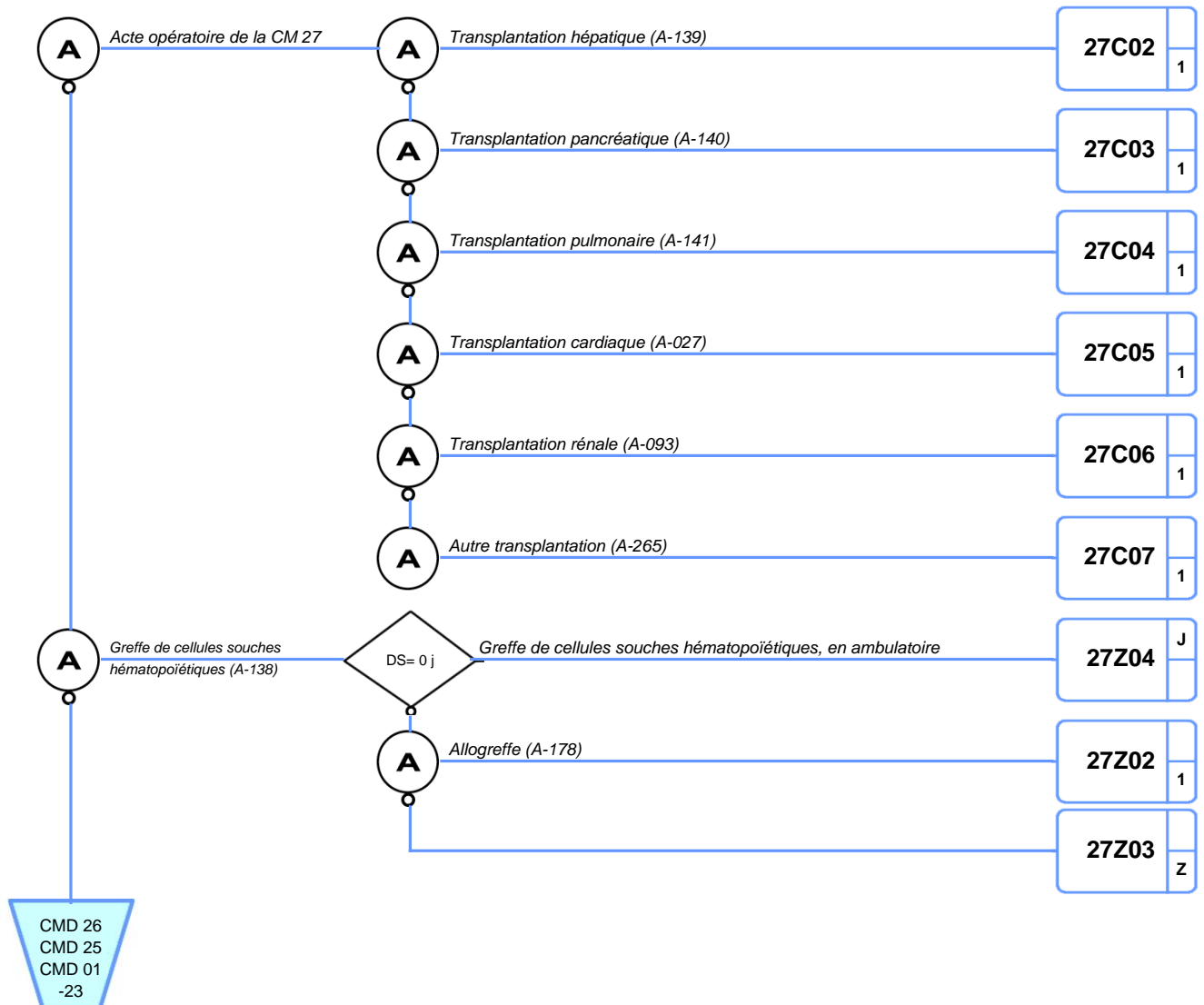

## CATÉGORIE MAJEURE DE DIAGNOSTIC N°26

## Traumatismes multiples graves

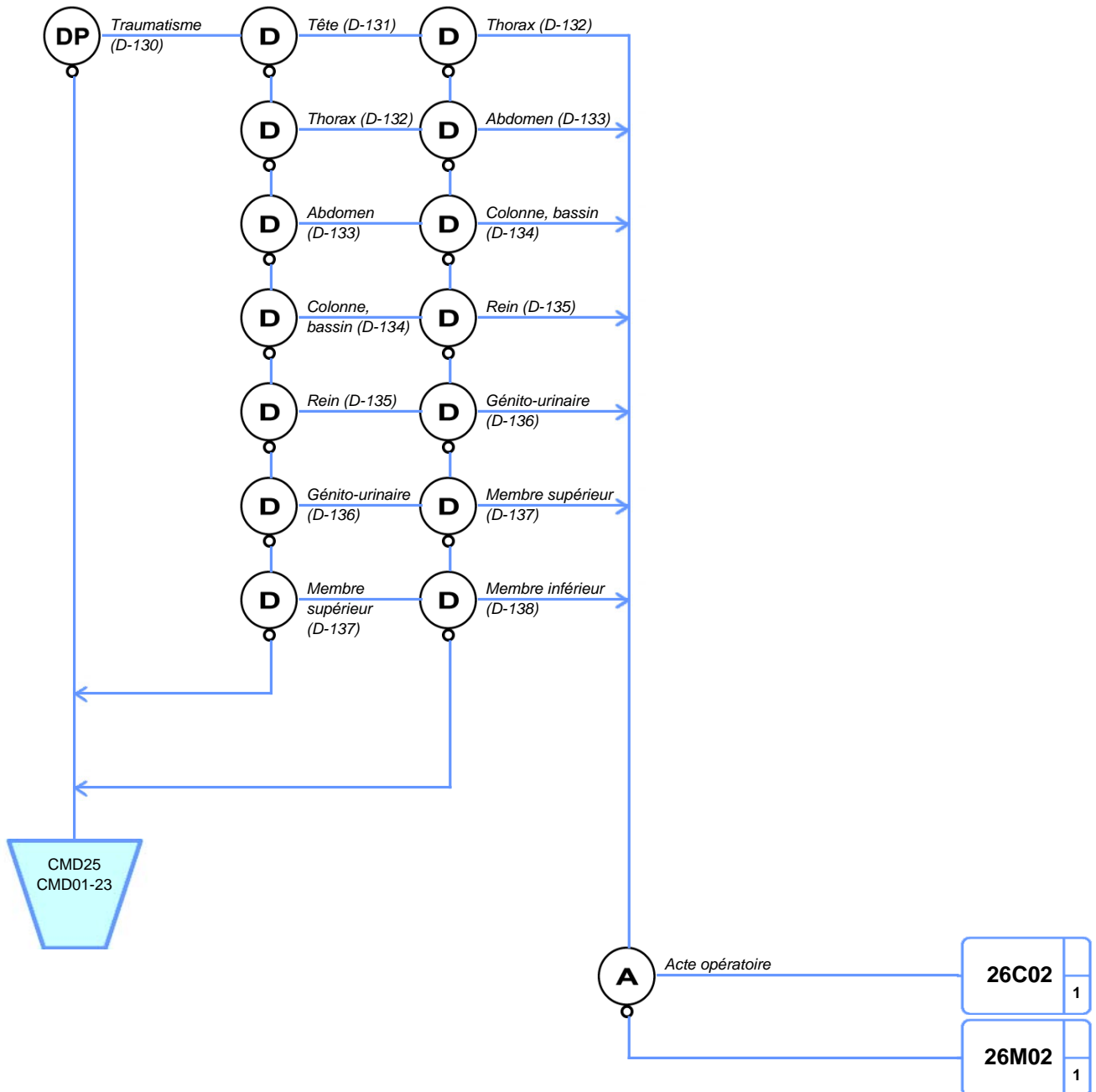

## CATÉGORIE MAJEURE DE DIAGNOSTIC N°25

## Maladies dues à une infection par le VIH

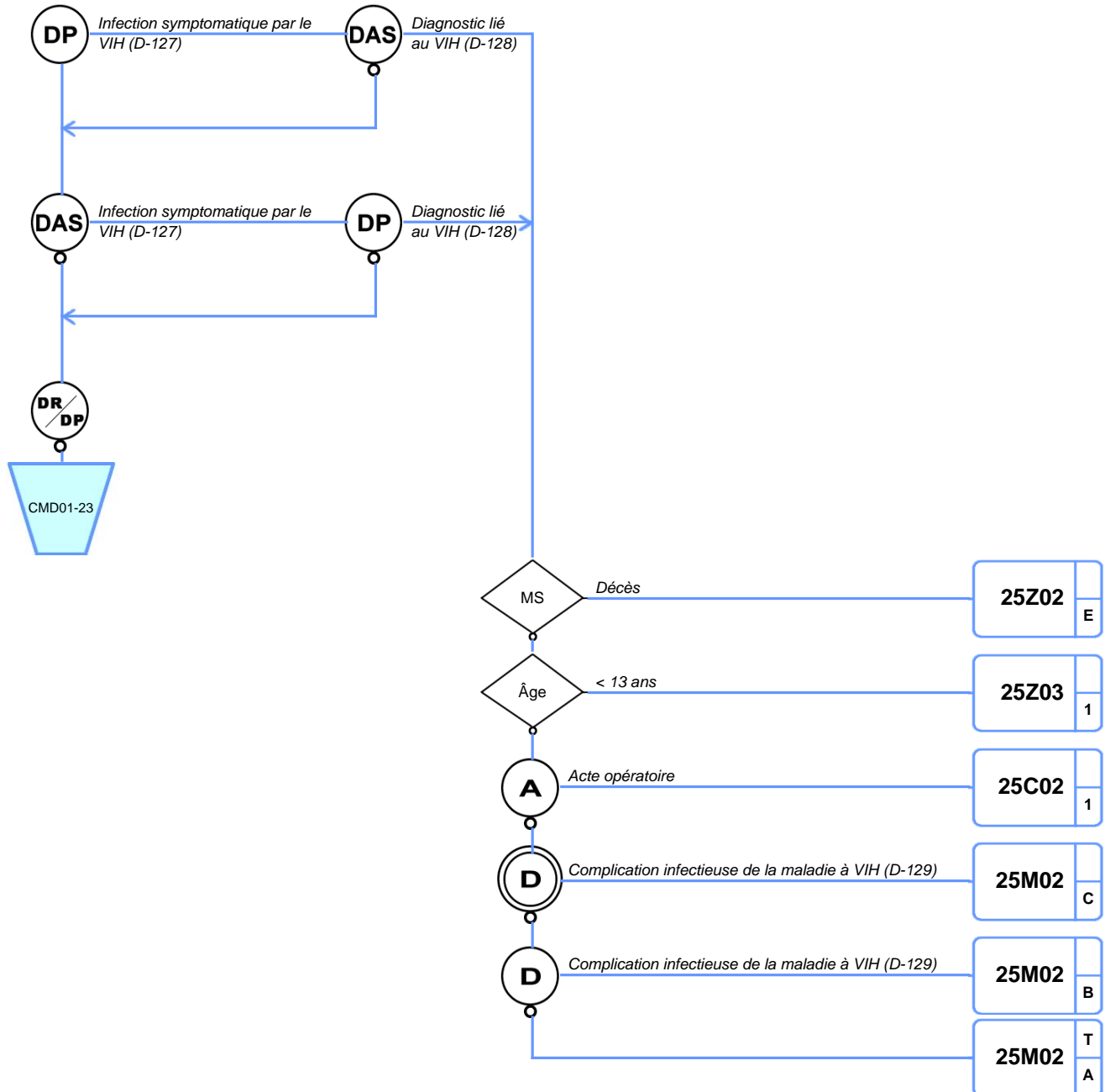

CATÉGORIE MAJEURE DE DIAGNOSTIC N°01

Affections du système nerveux

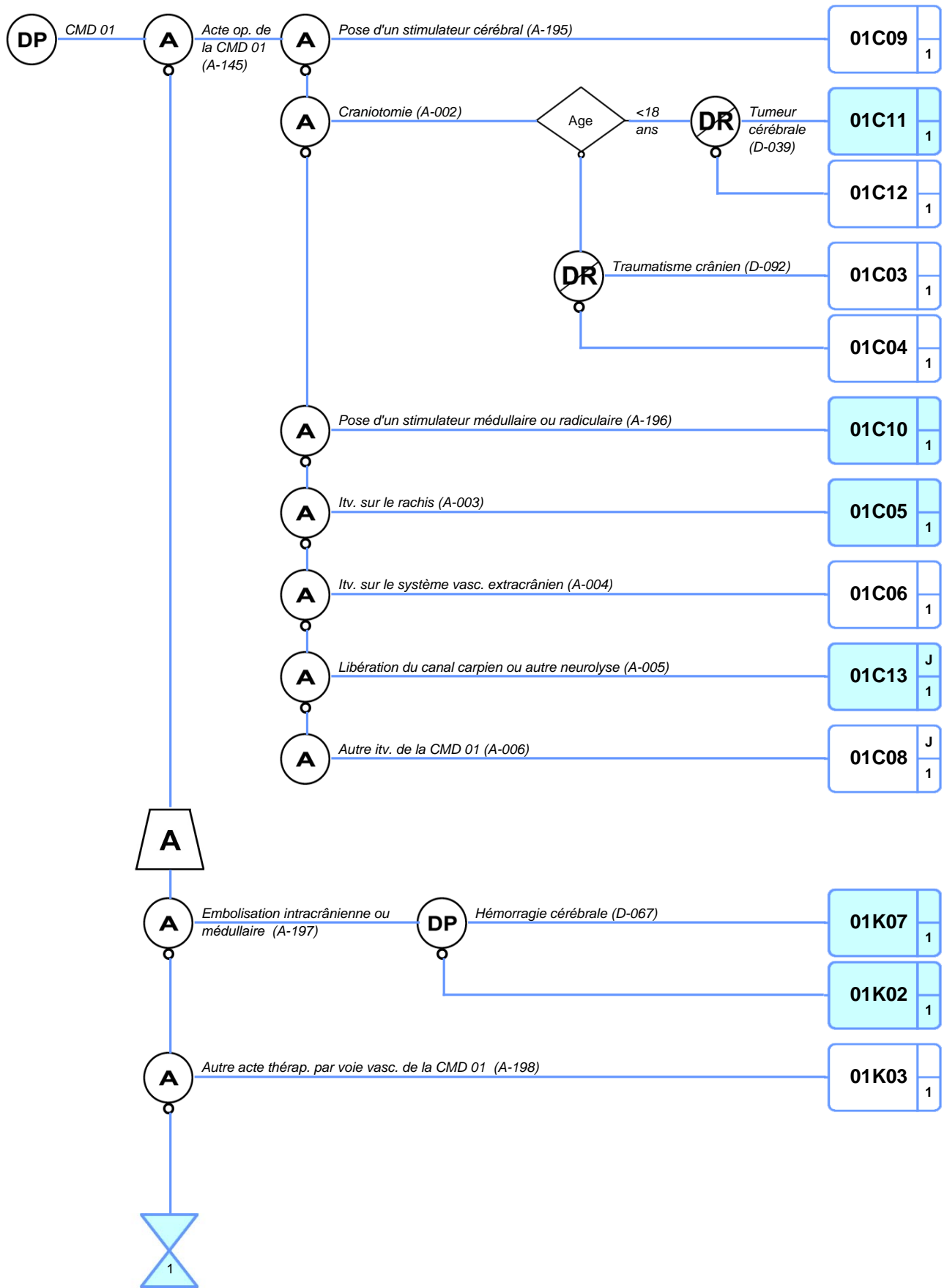

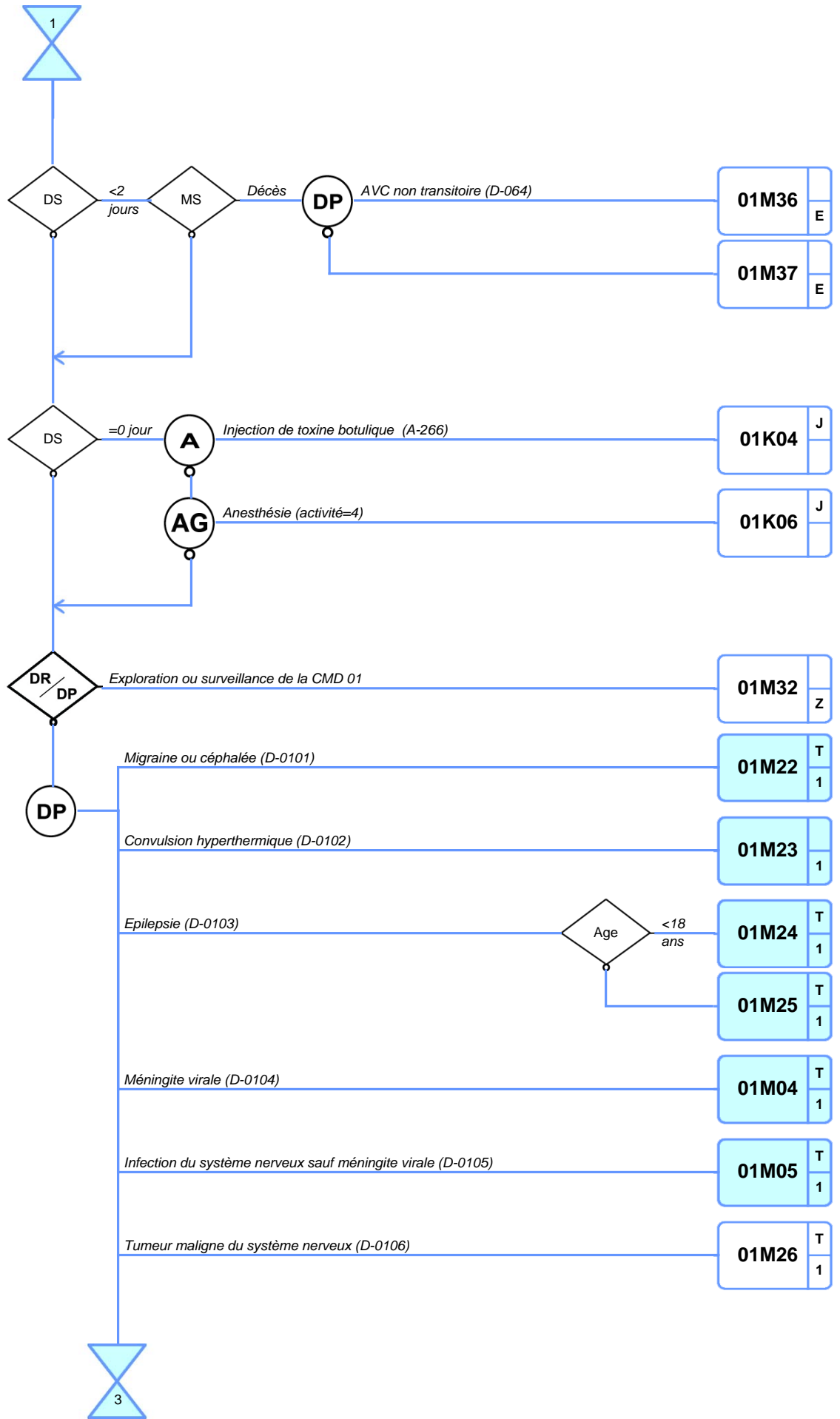

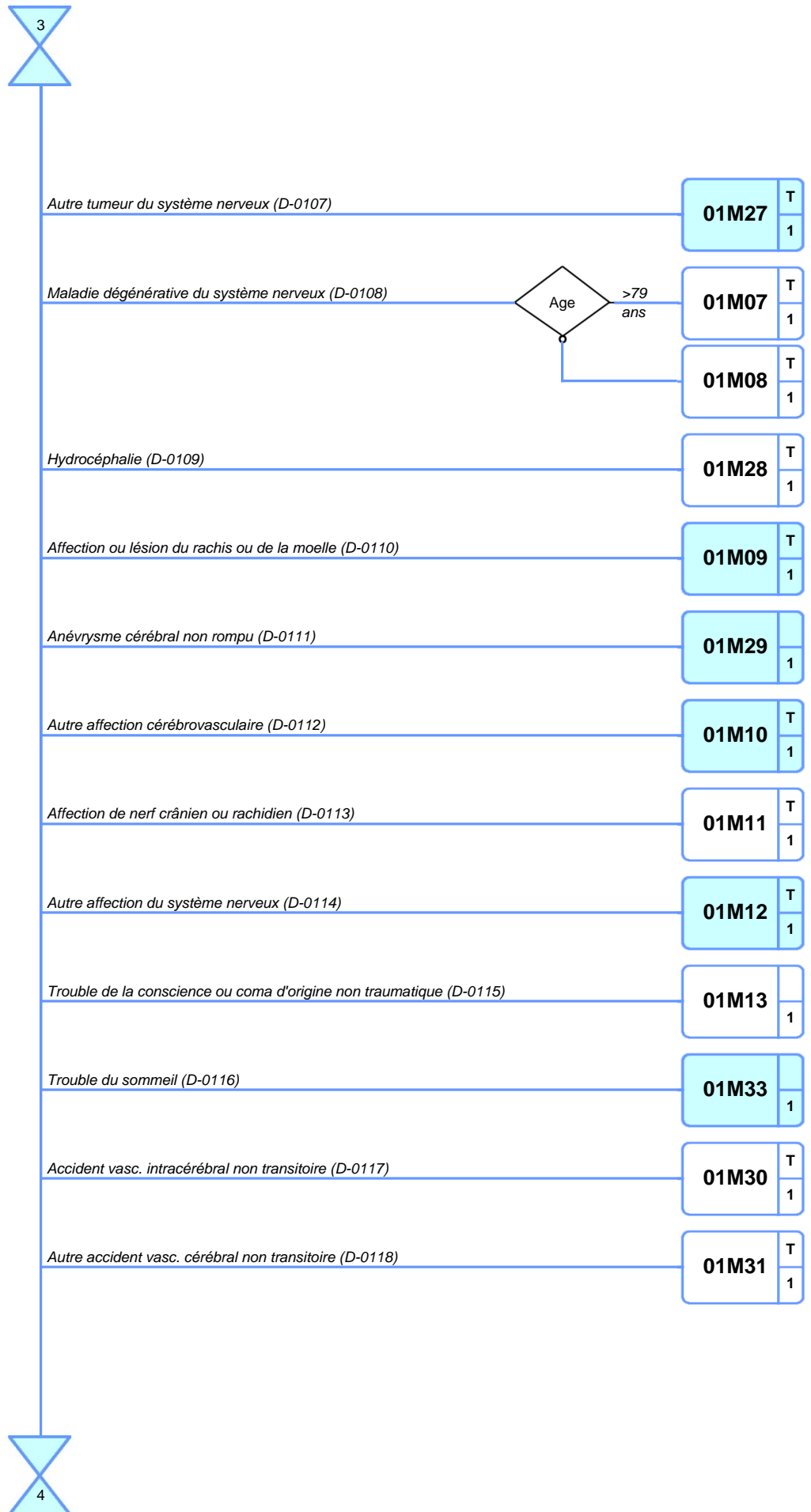



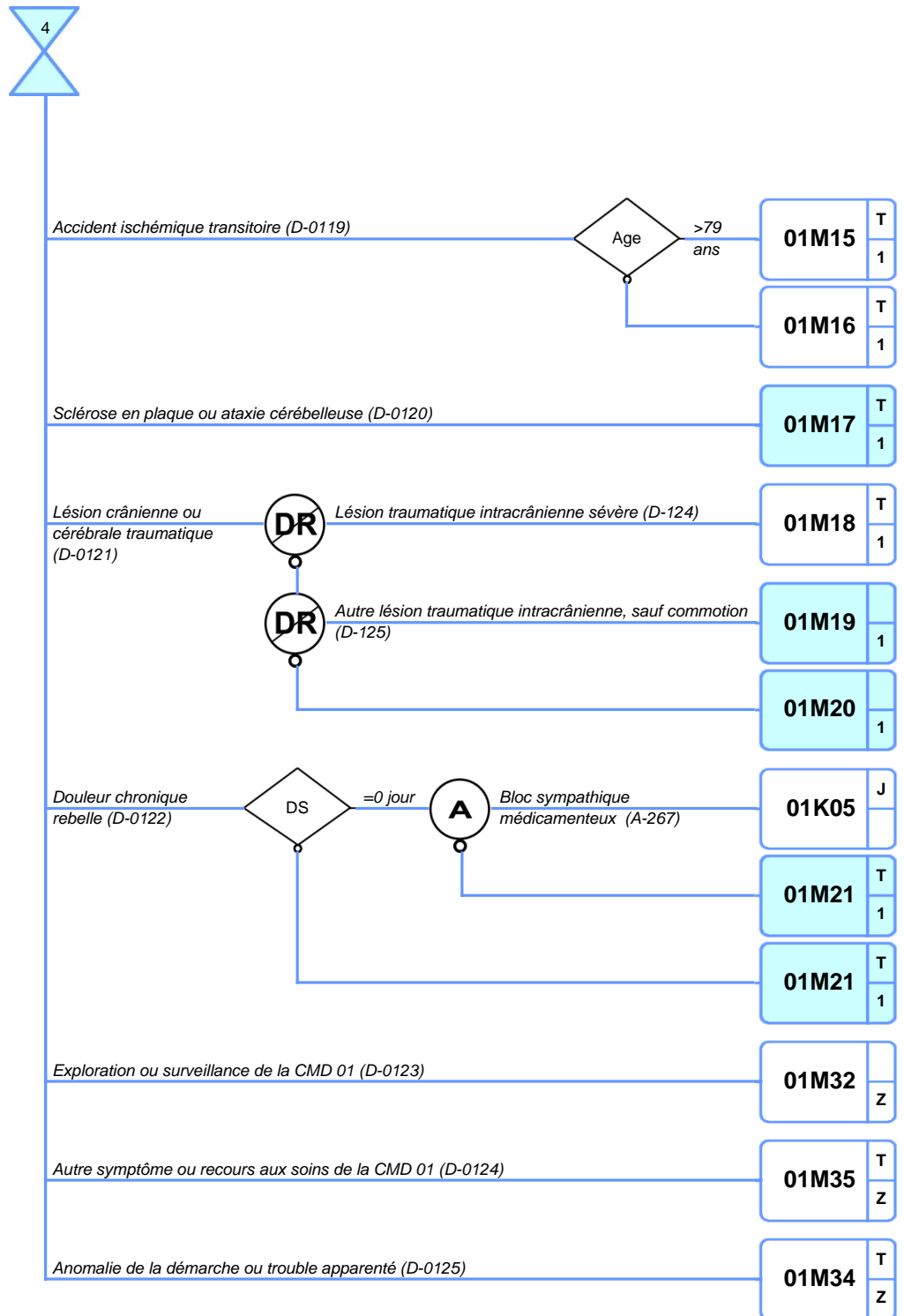

CATÉGORIE MAJEURE DE DIAGNOSTIC N°02

Affections de l'oeil

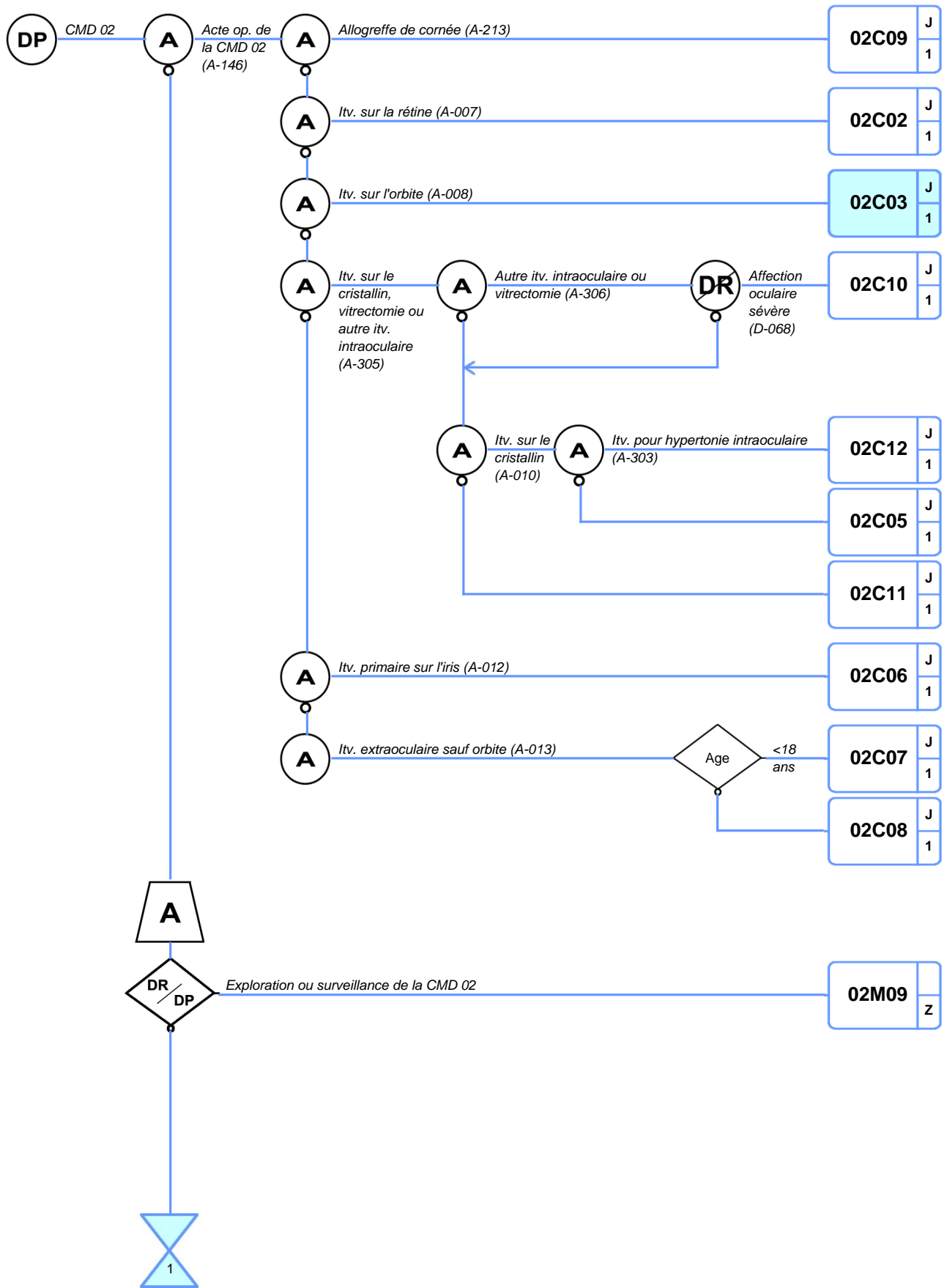

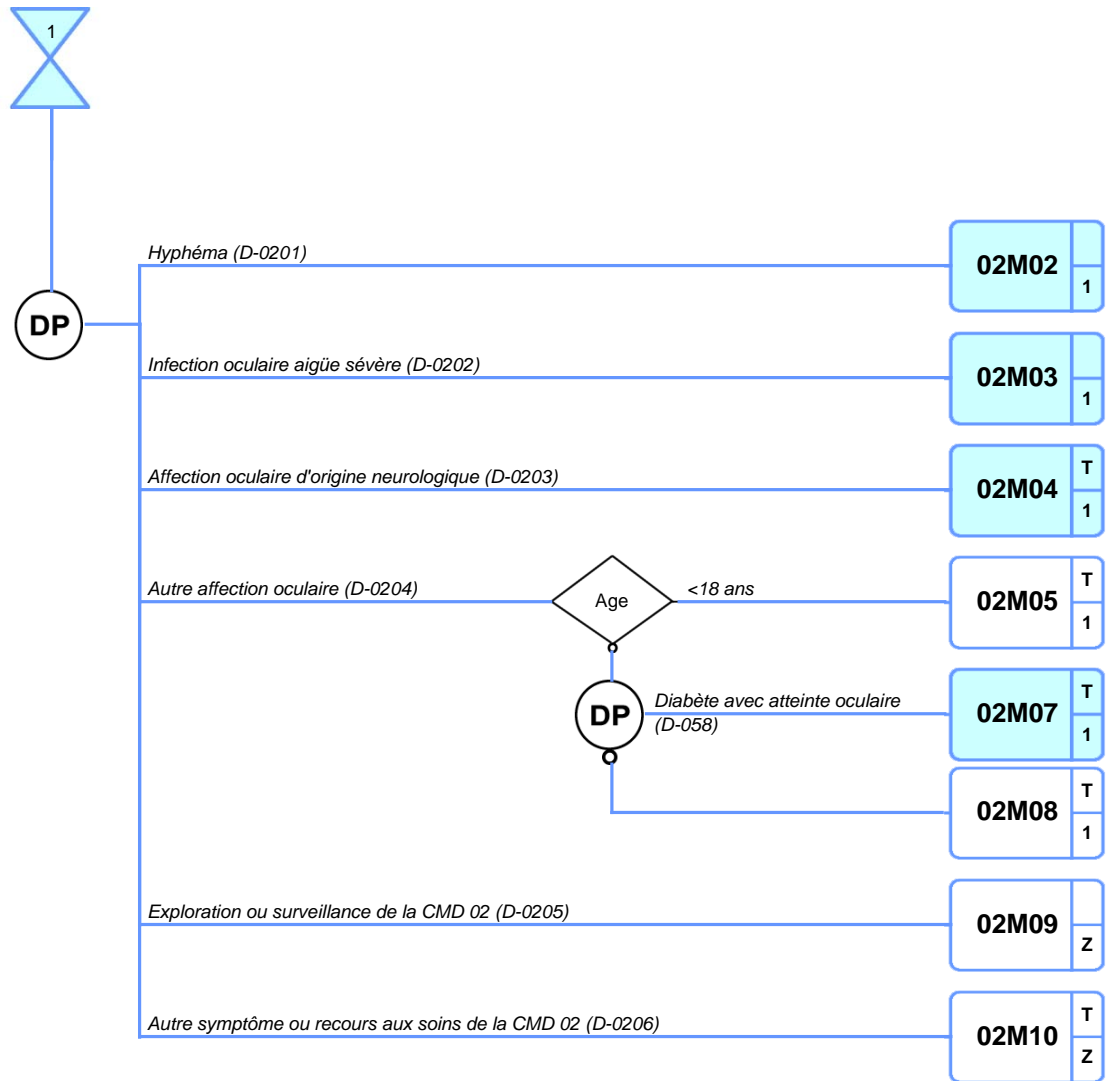

## CATÉGORIE MAJEURE DE DIAGNOSTIC N°03

## Affections des oreilles, du nez, de la gorge, de la bouche et des dents

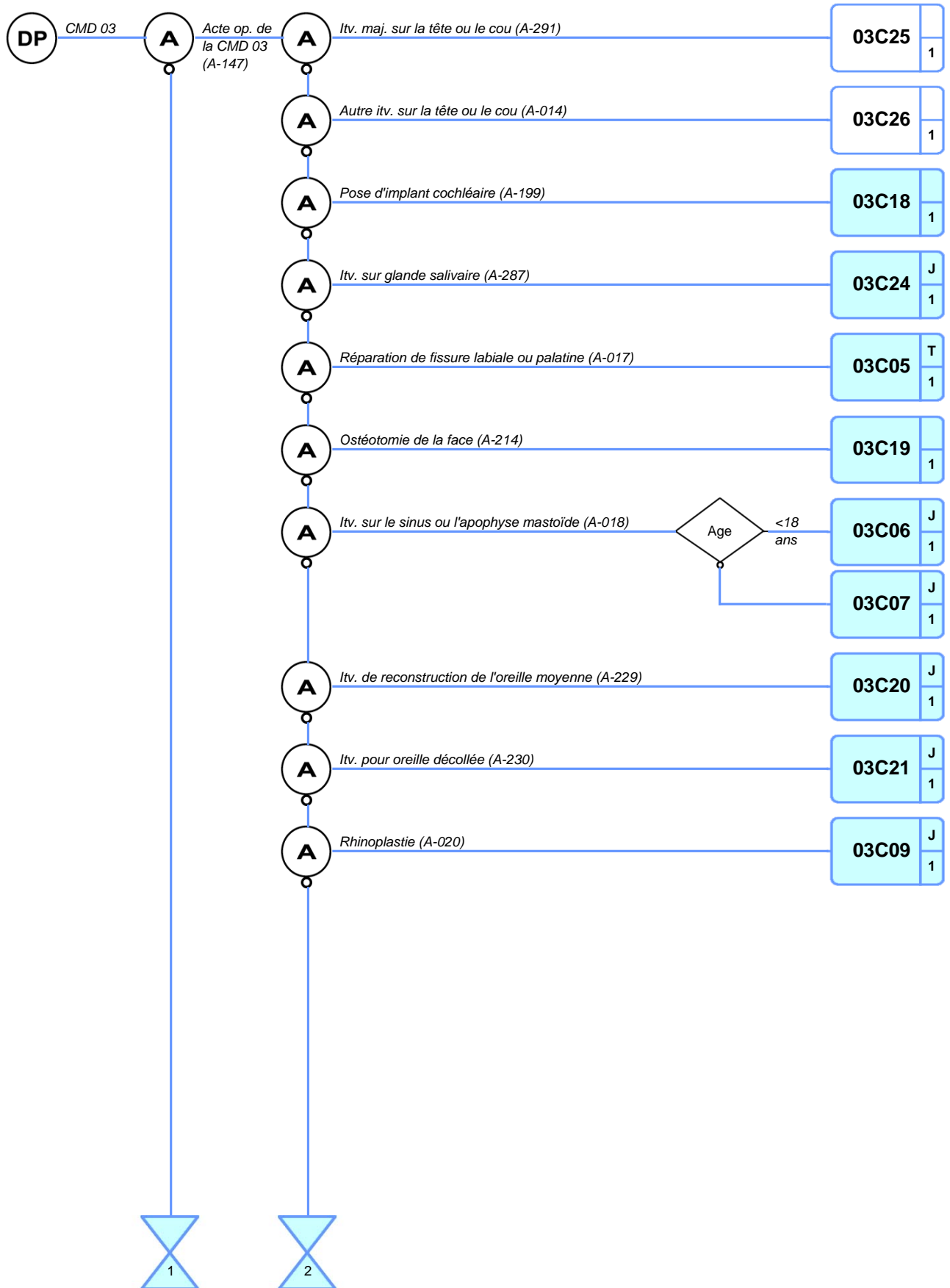

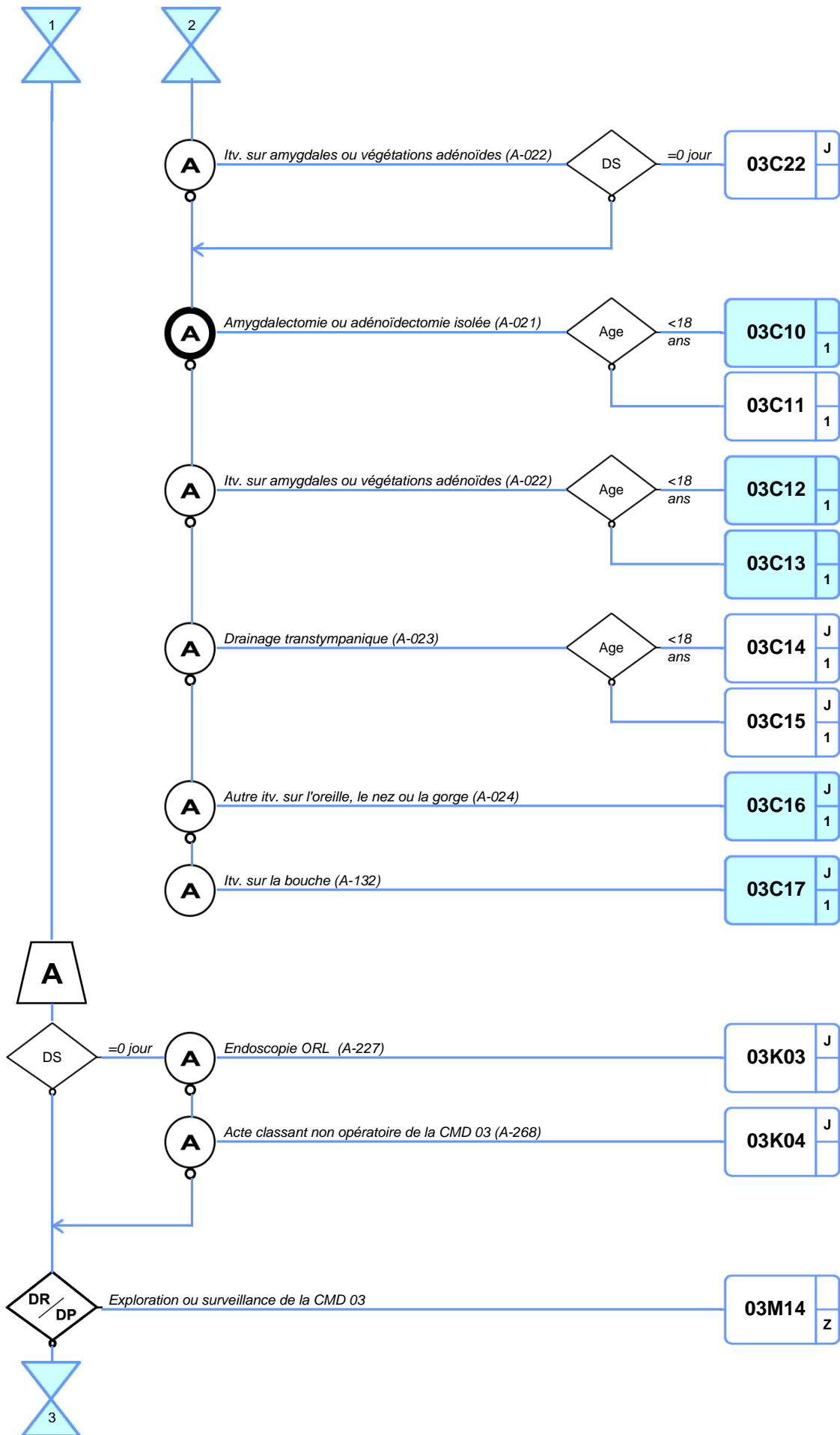

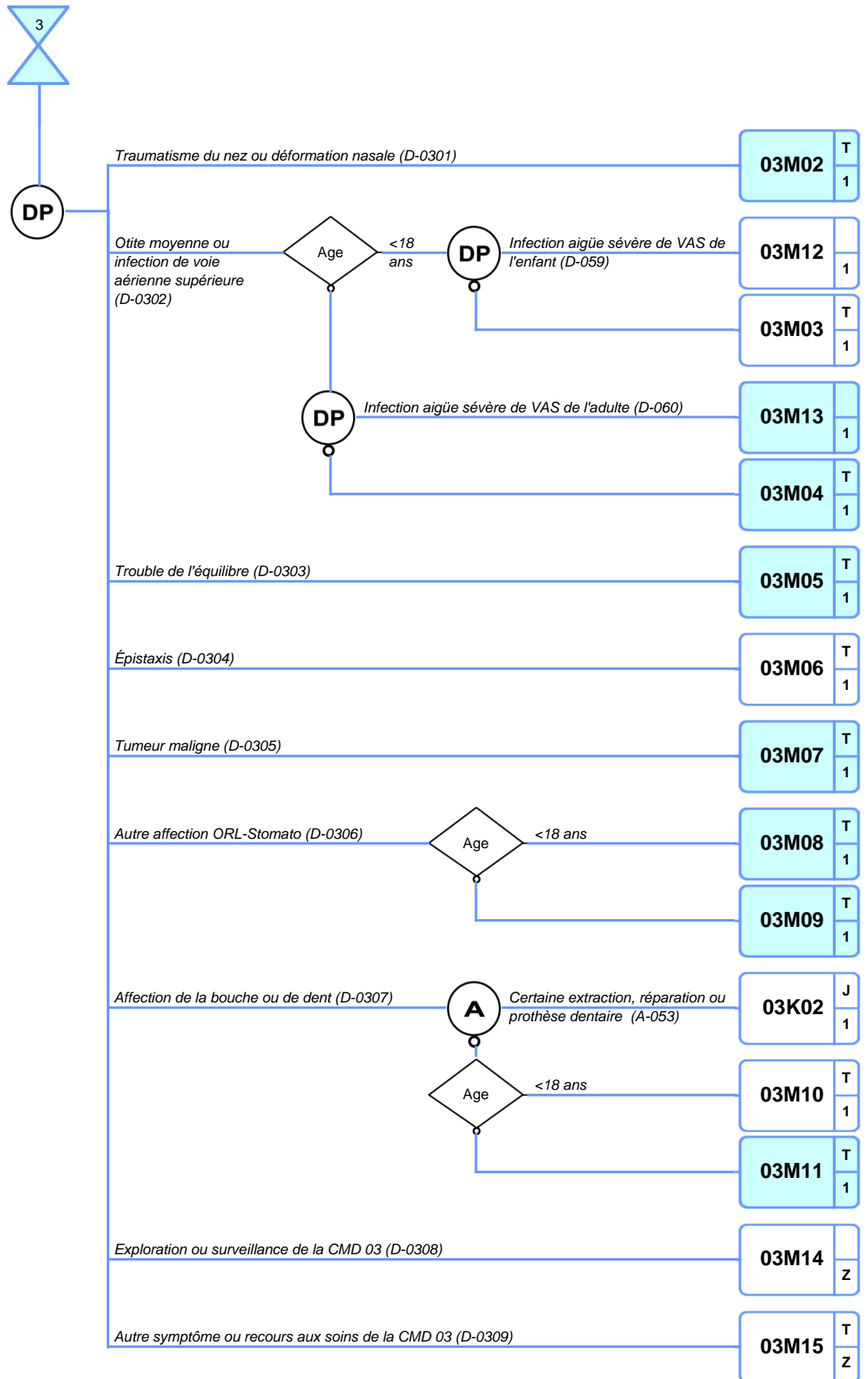

## CATÉGORIE MAJEURE DE DIAGNOSTIC N°04

## Affections de l'appareil respiratoire

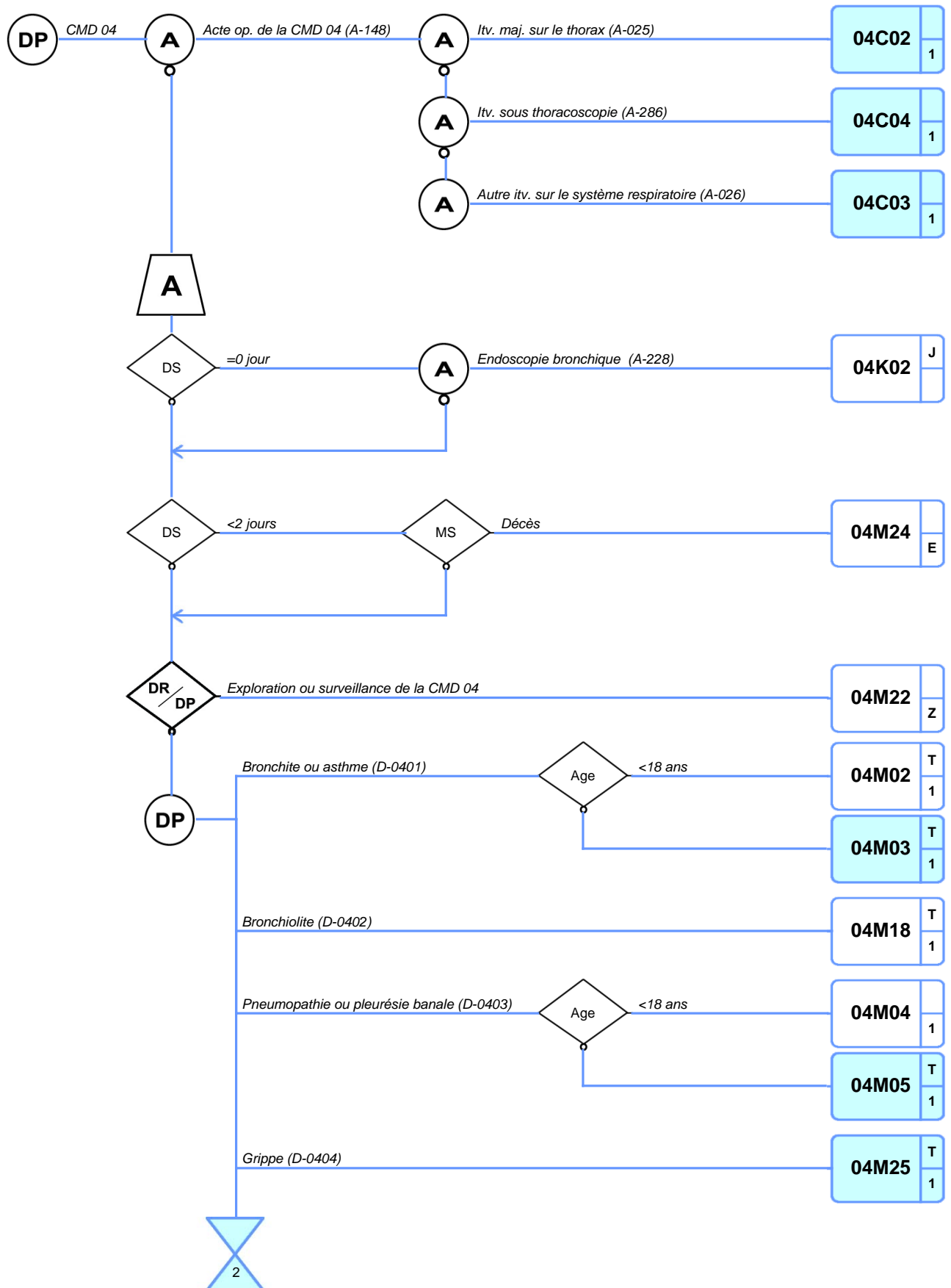

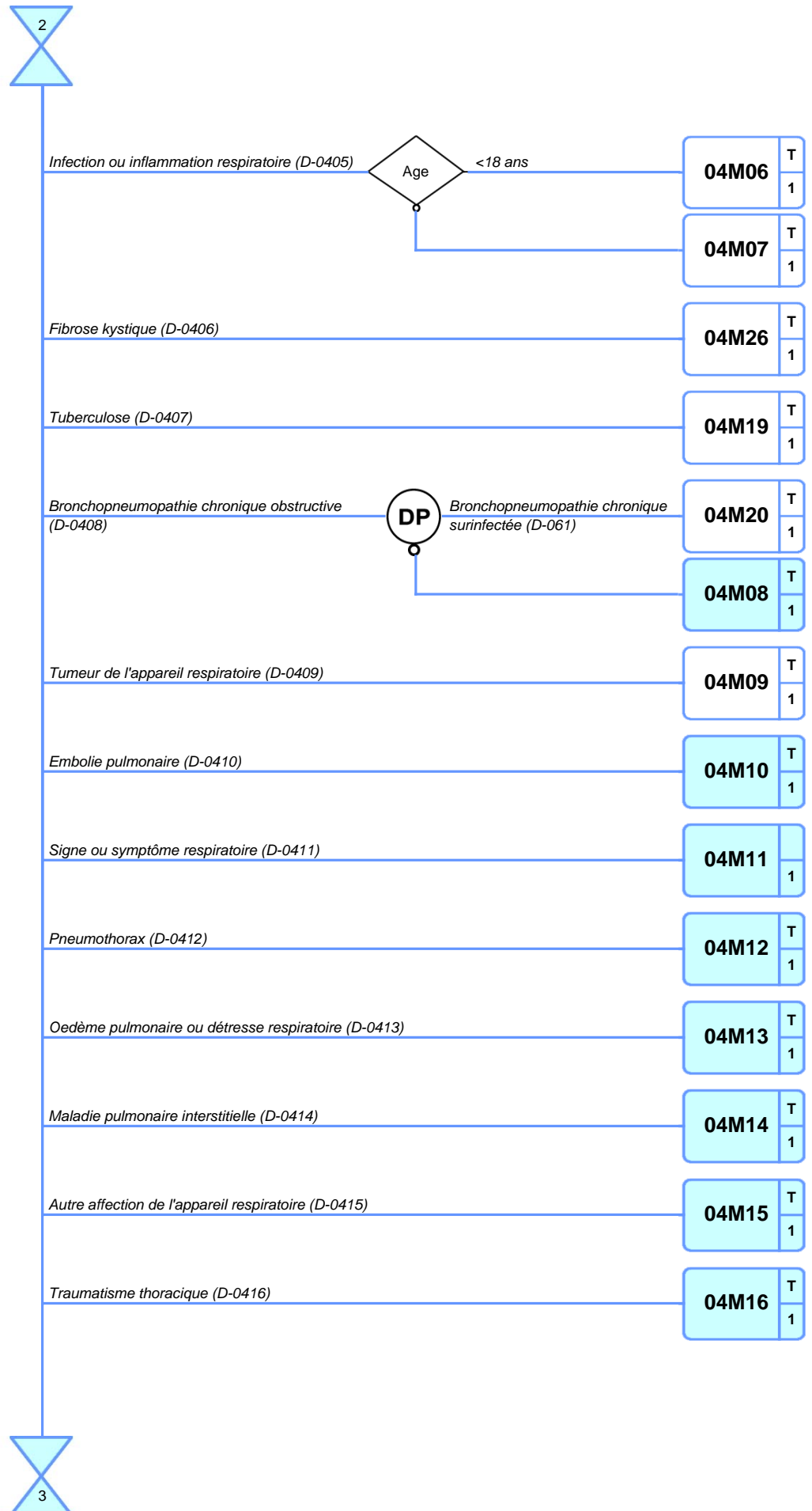



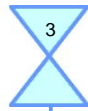

*Épanchement pleural (D-0417)*

<b>04M17</b>	T
	1

*Suivi de greffe pulmonaire (D-0418)*

<b>04M21</b>	
	1

*Autre symptôme ou recours aux soins de la CMD 04 (D-0419)*

<b>04M23</b>	T
	Z

*Exploration ou surveillance de la CMD 04 (D-0420)*

<b>04M22</b>	
	Z

## CATÉGORIE MAJEURE DE DIAGNOSTIC N°05

## Affections de l'appareil circulatoire

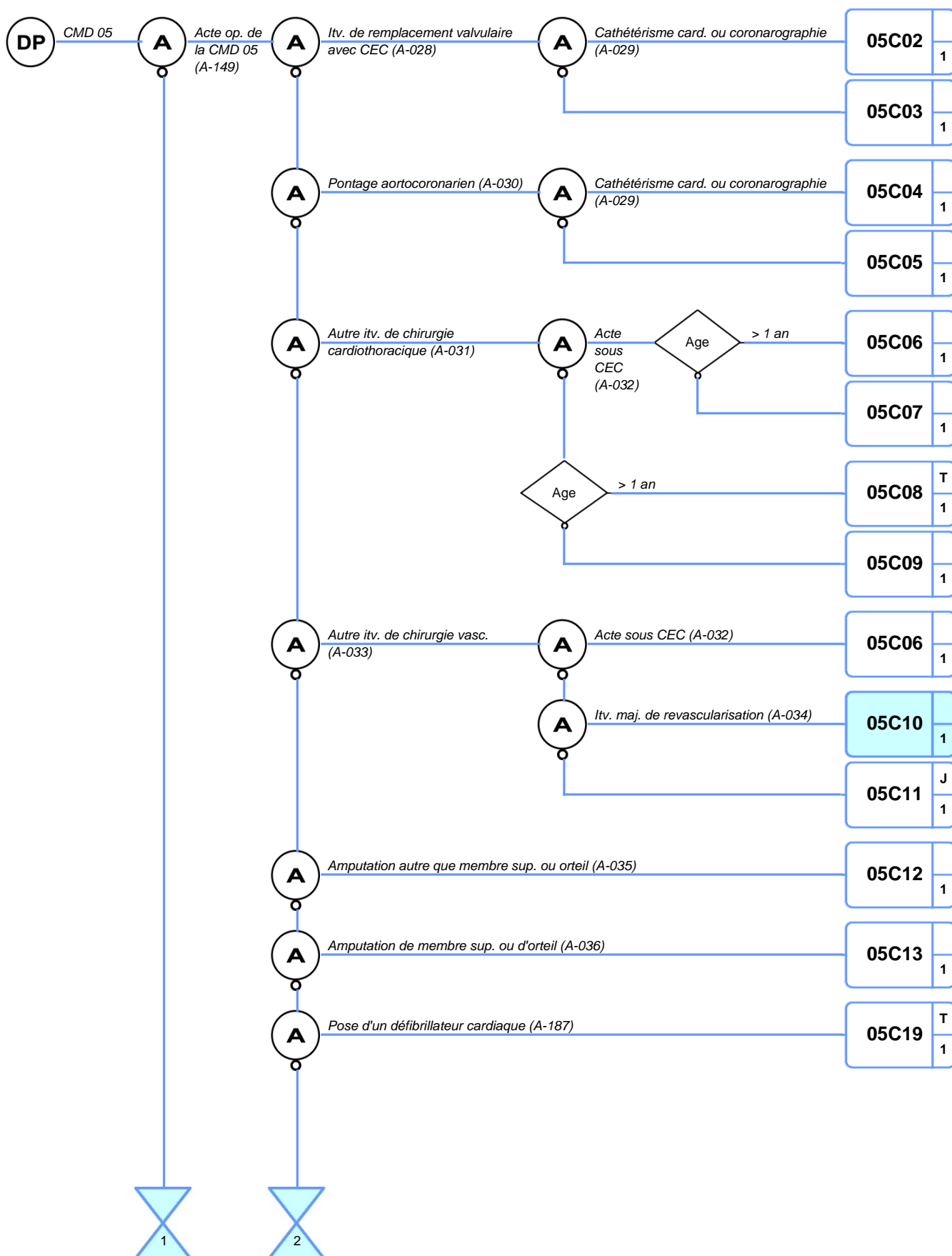

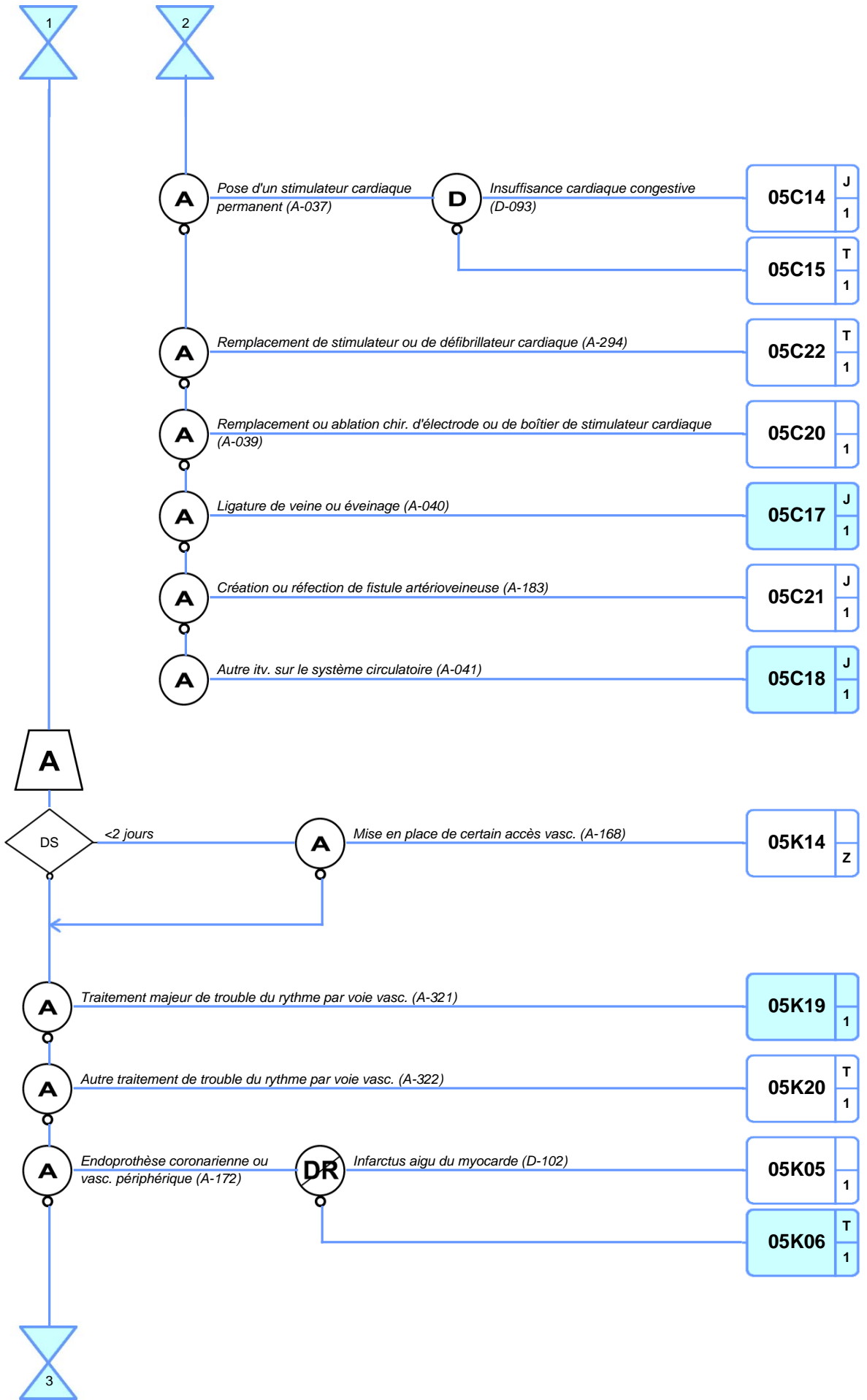

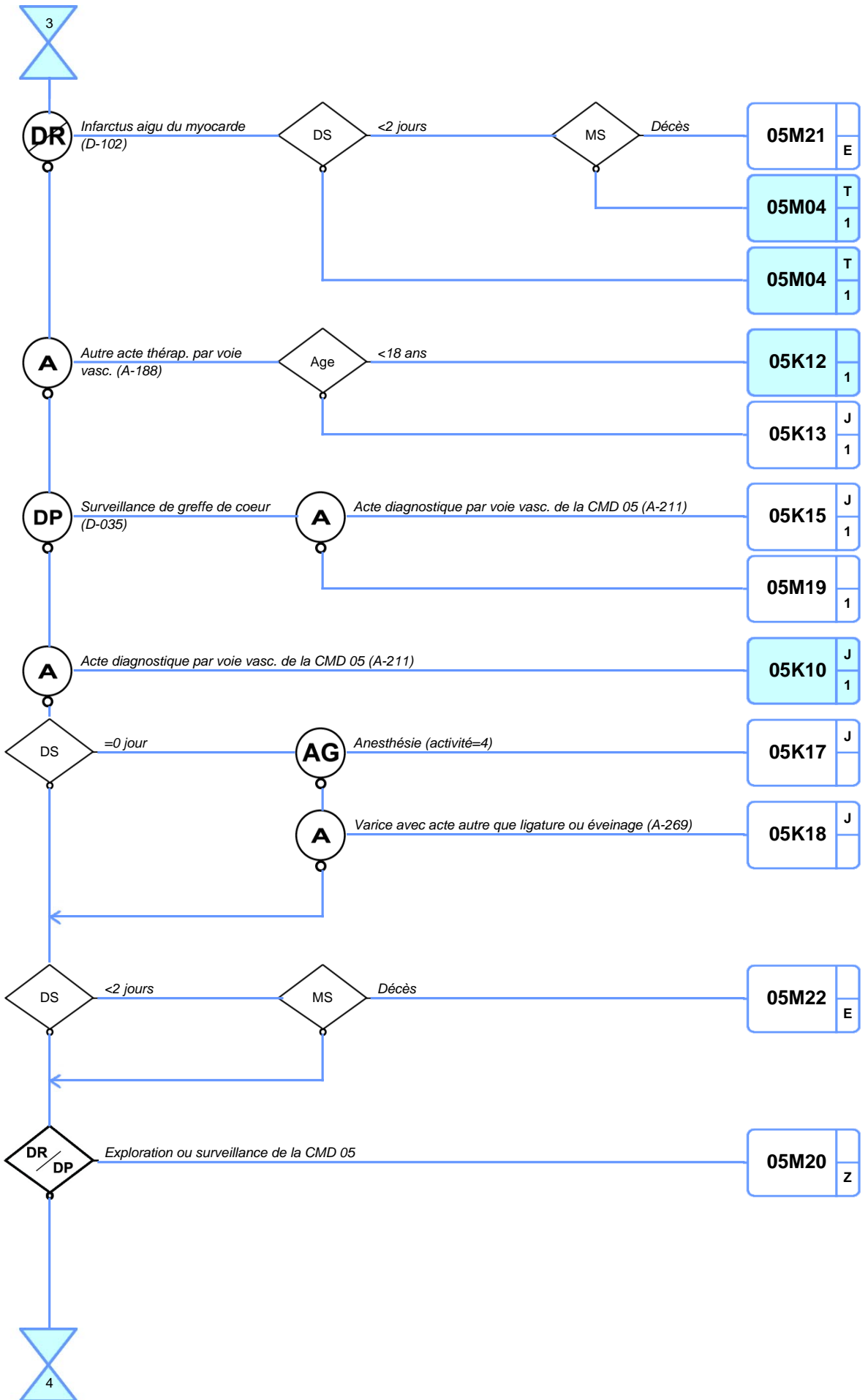

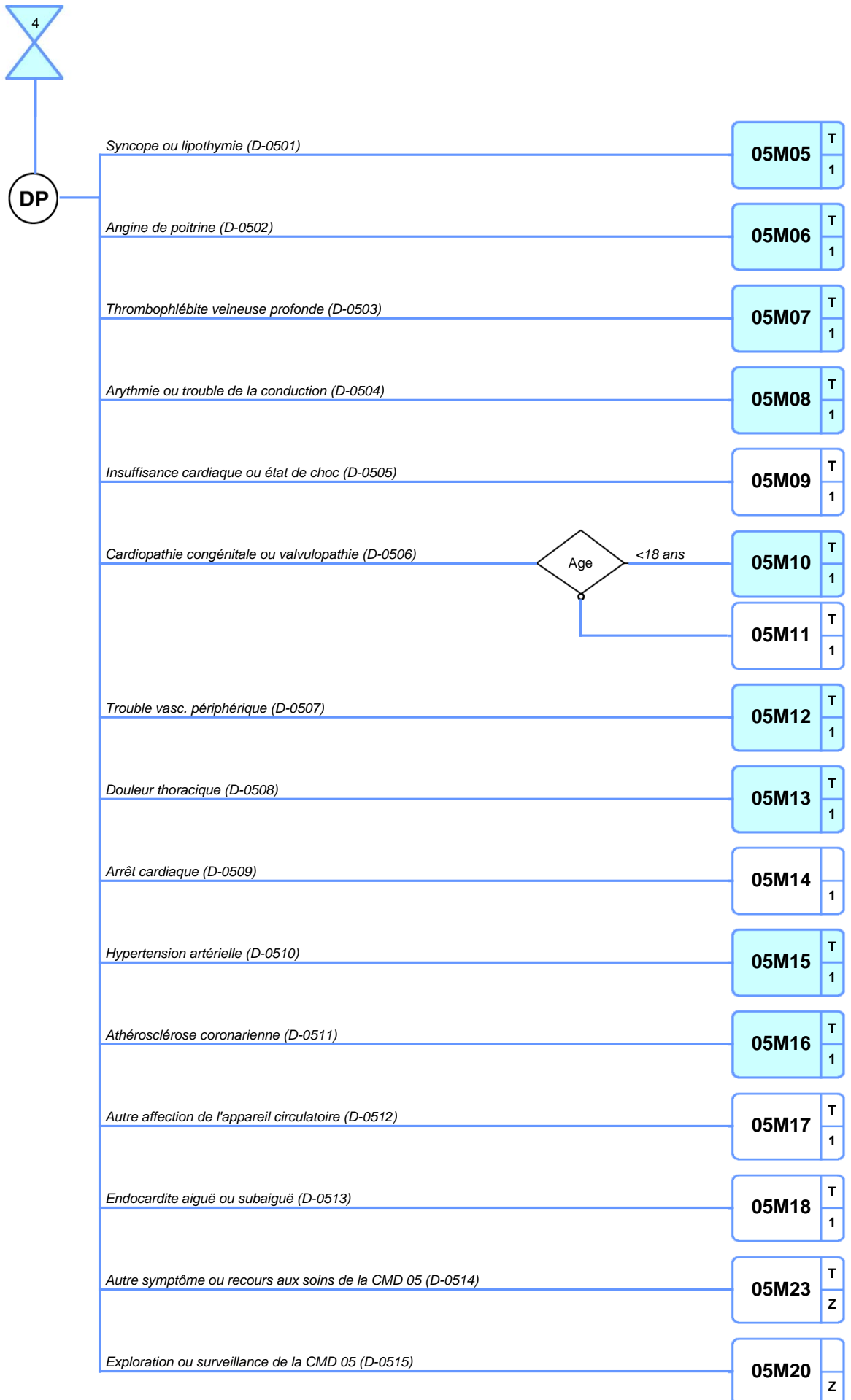

CATÉGORIE MAJEURE DE DIAGNOSTIC N°06

Affections du tube digestif

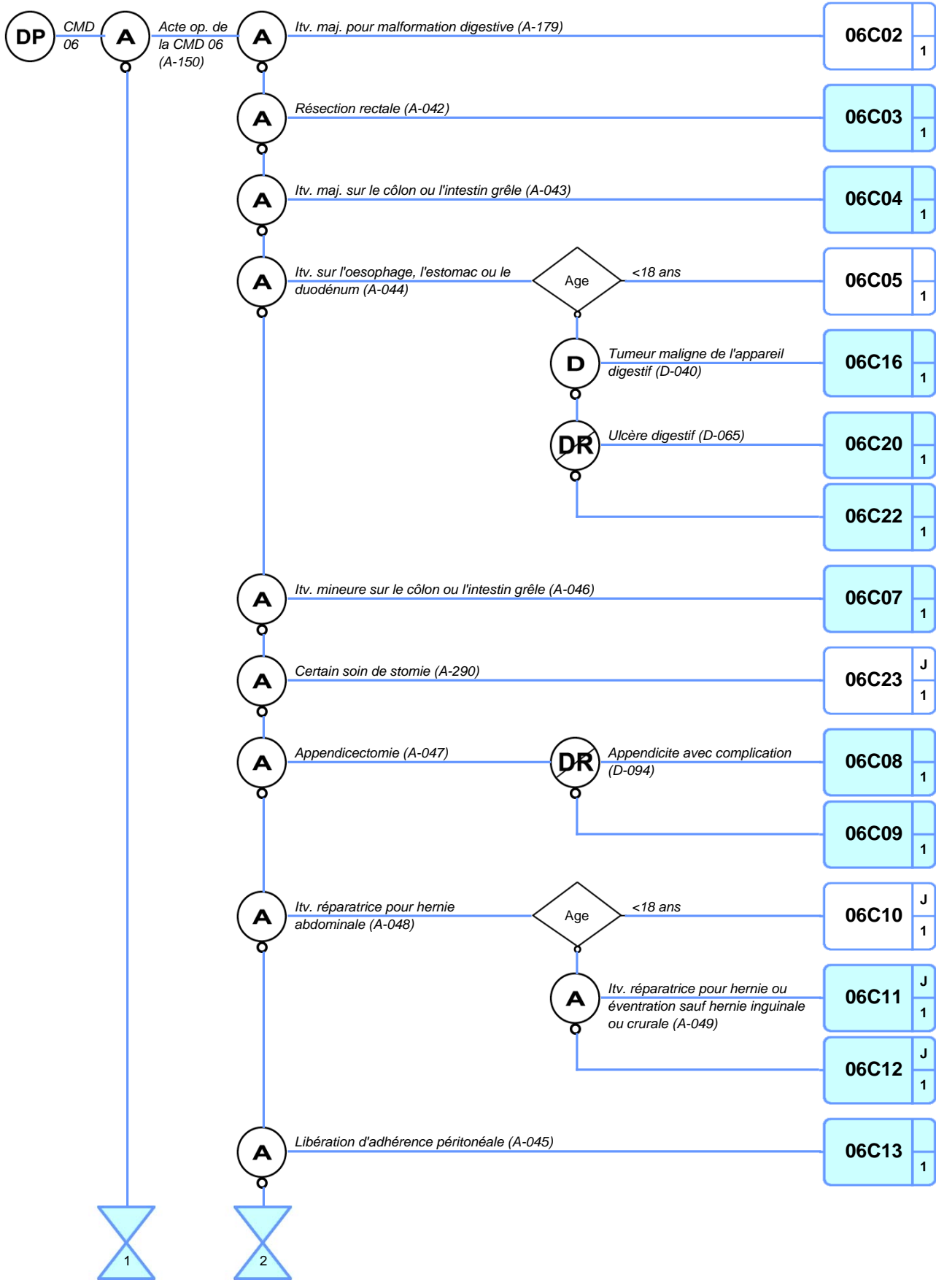

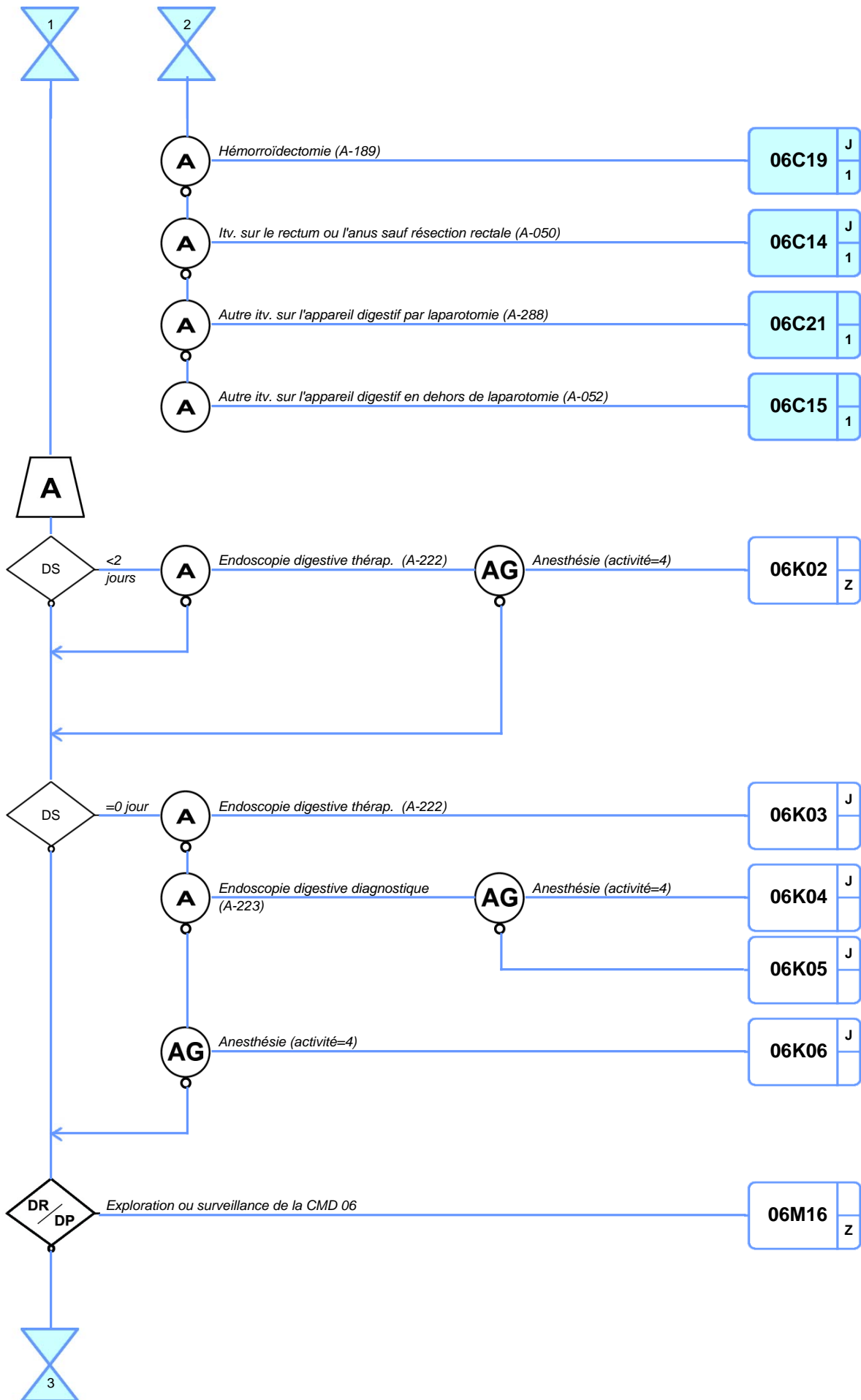

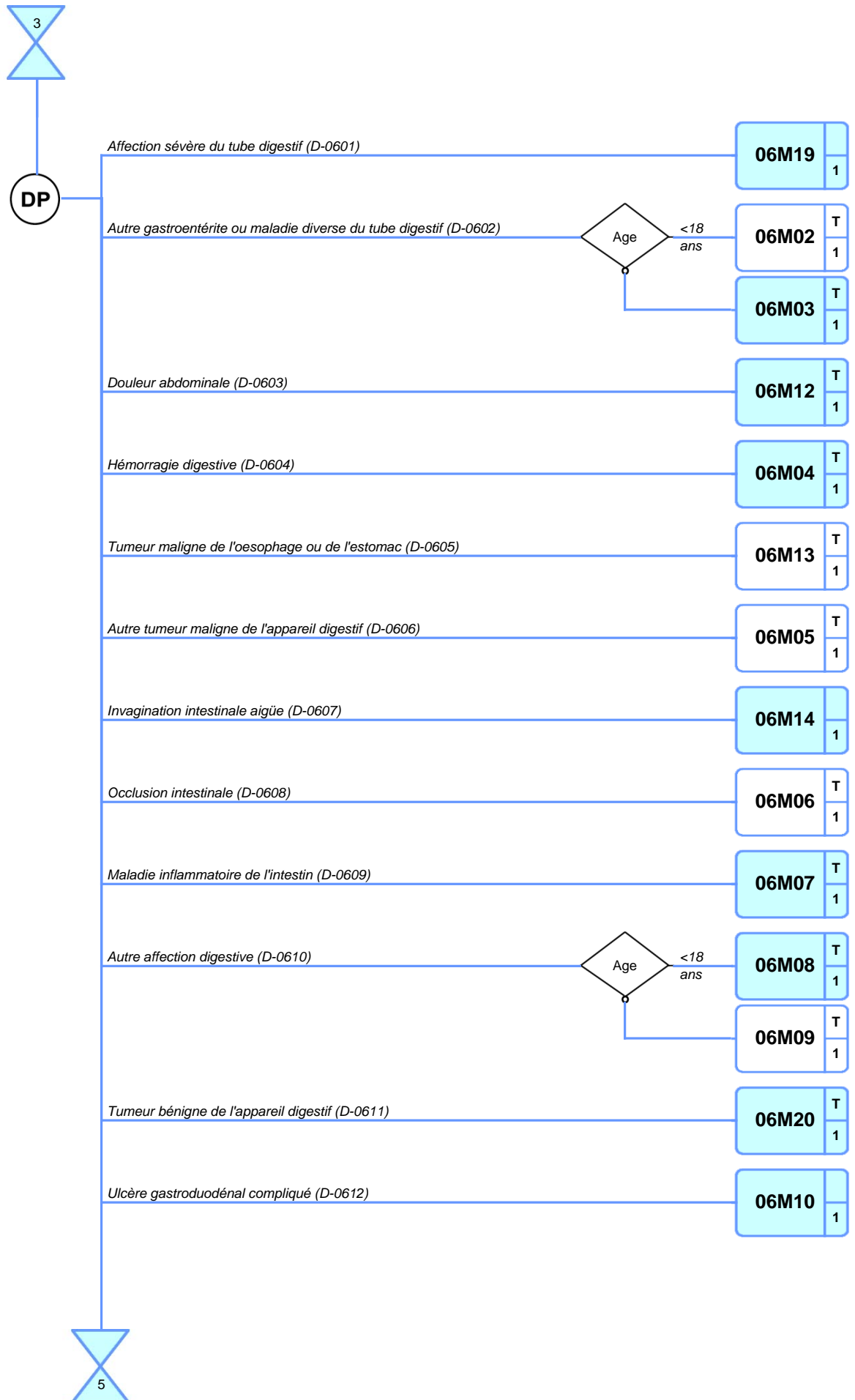



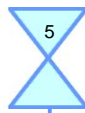

*Ulcère gastroduodénal non compliqué (D-0613)*

<b>06M11</b>	T
	1

*Suivi de greffe de l'appareil digestif (D-0614)*

<b>06M15</b>	
	Z

*Soin de stomie digestive (D-0615)*

<b>06M17</b>	T
	Z

*Autre symptôme ou recours aux soins de la CMD 06 (D-0616)*

<b>06M18</b>	T
	Z

*Exploration ou surveillance de la CMD 06 (D-0617)*

<b>06M16</b>	
	Z

## CATÉGORIE MAJEURE DE DIAGNOSTIC N°07

## Affections du système hépatobiliaire et du pancréas

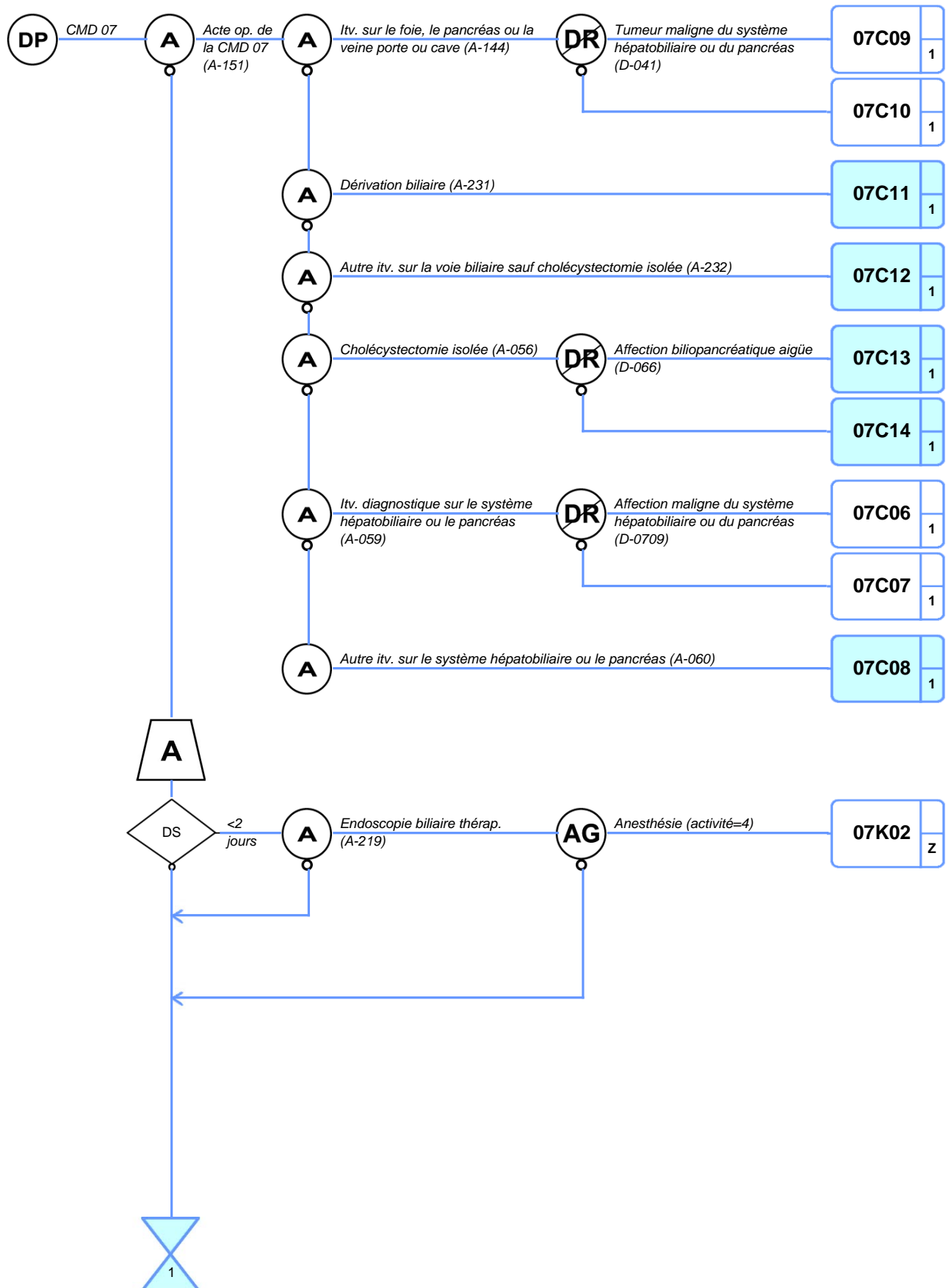

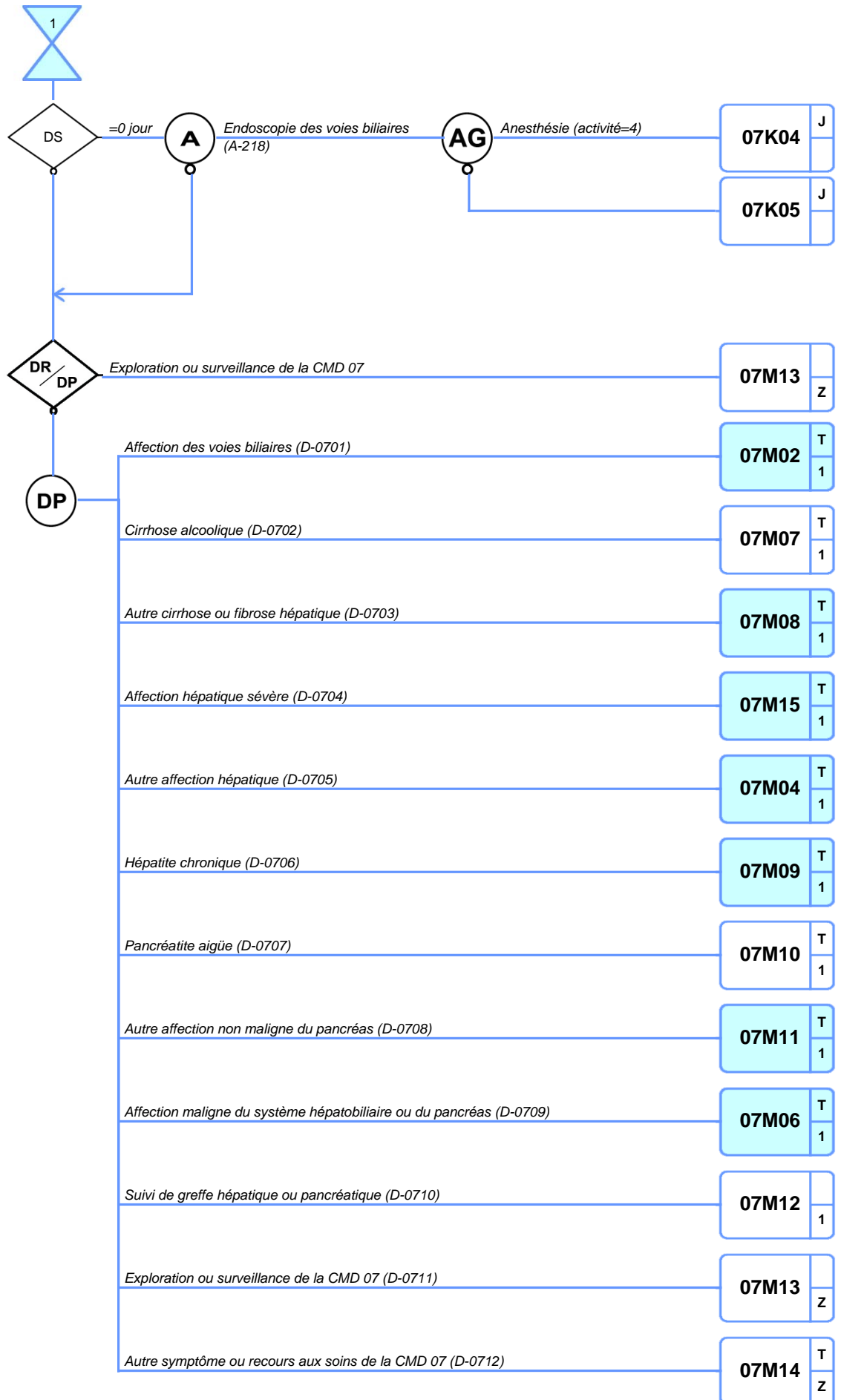

## CATÉGORIE MAJEURE DE DIAGNOSTIC N°08

## Affections et traumatismes de l'appareil musculosquelettique et du tissu conjonctif

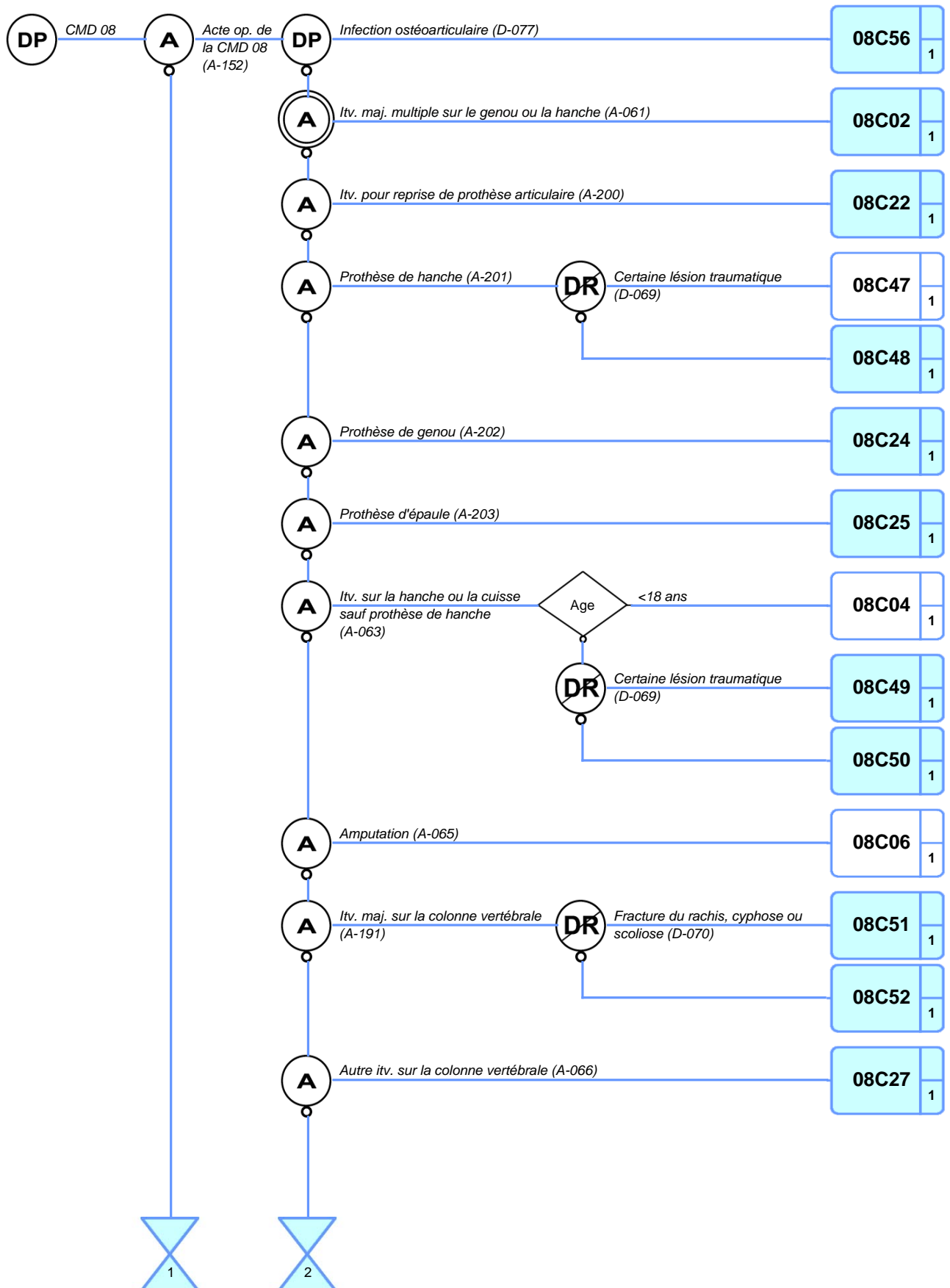

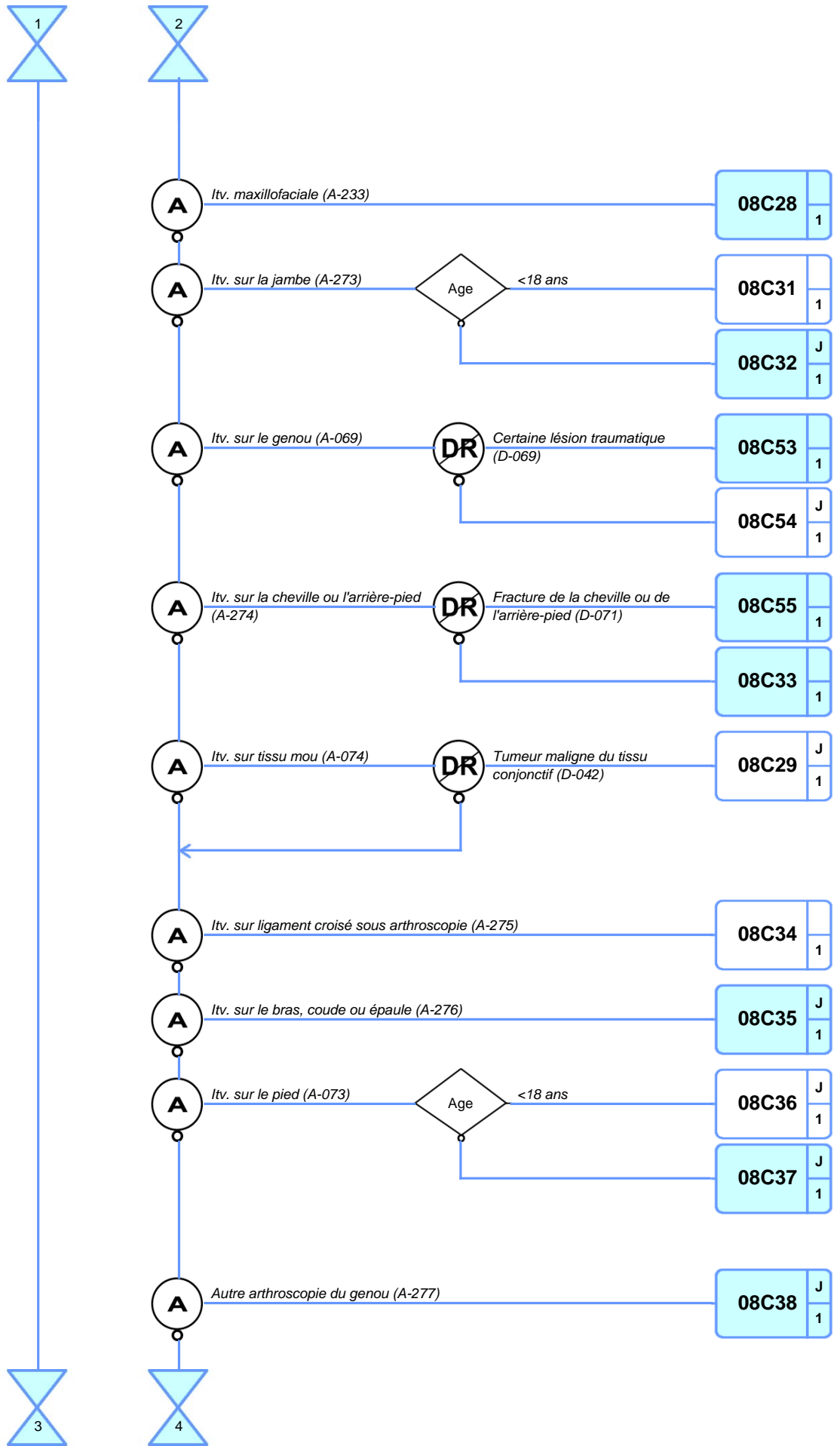

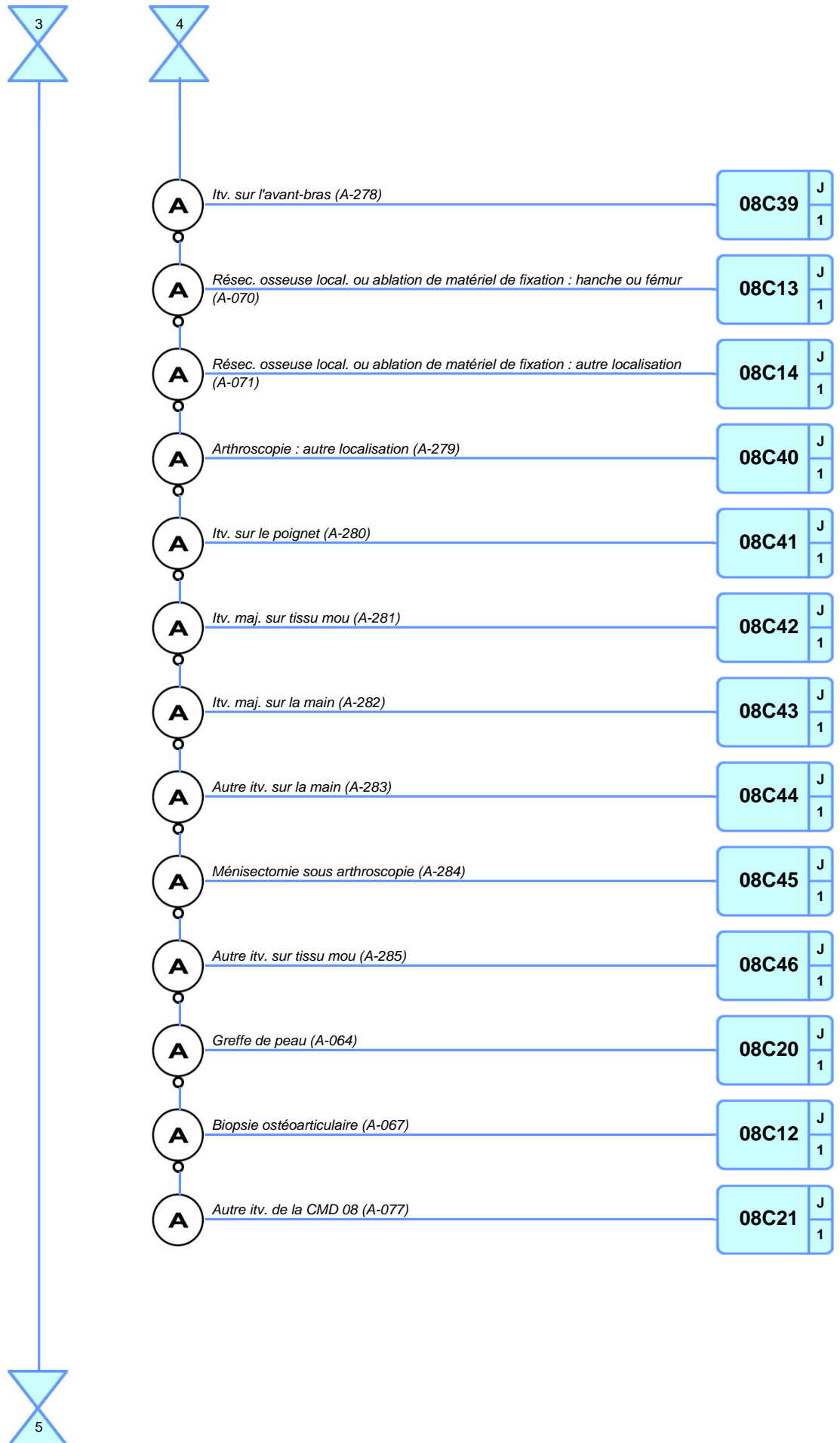

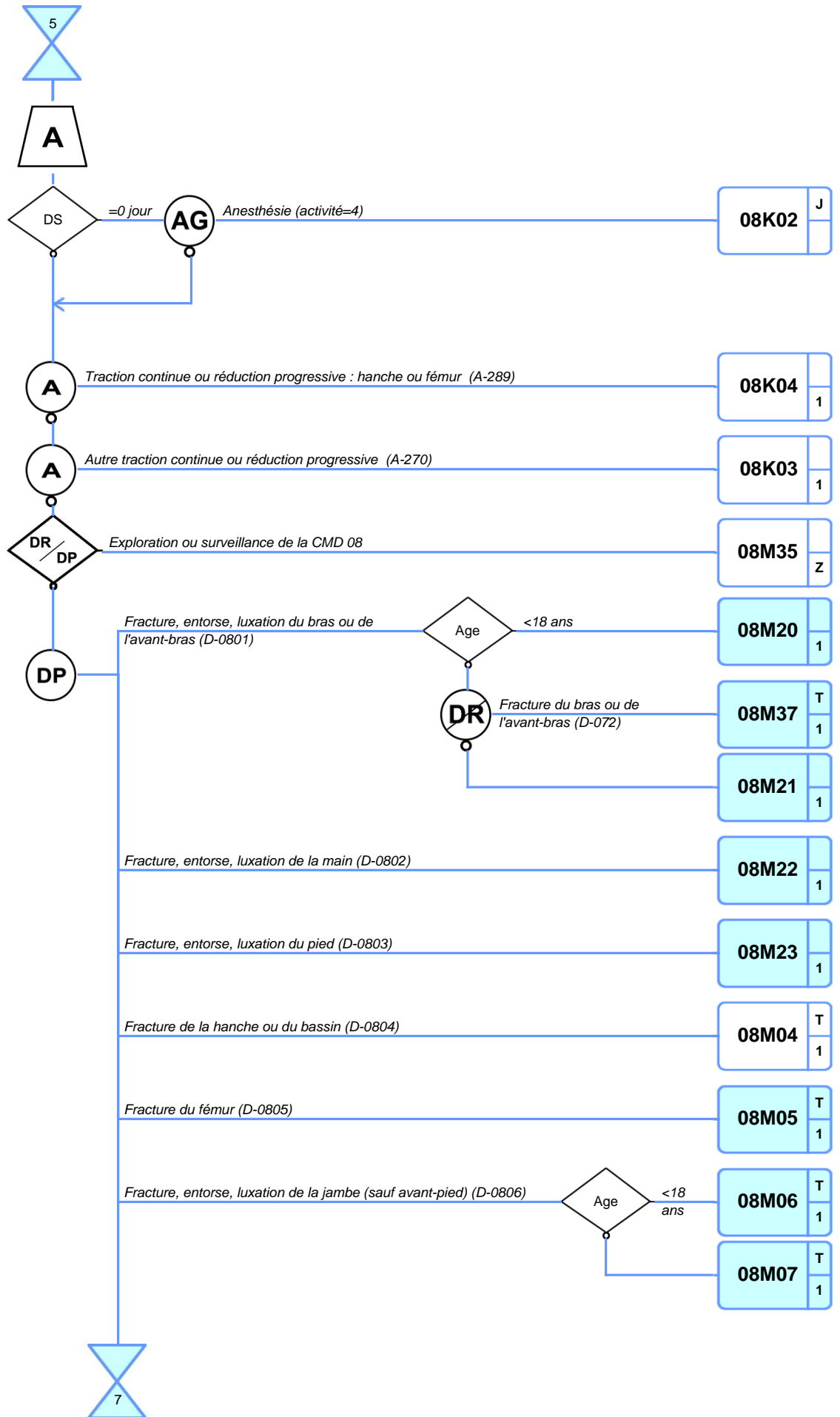

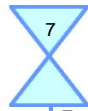

*Entorse ou luxation du bassin ou de la hanche (D-0807)*

<b>08M08</b>	T
	1

*Arthropathie non spécifique (D-0808)*

<b>08M09</b>	T
	1

*Maladie osseuse ou arthropathie spécifique (D-0809)*

<b>08M10</b>	T
	1

*Tumeur maligne de l'os (D-0810)*

<b>08M24</b>	T
	1

*Fracture pathologique ou autre affection maligne de l'appareil musculosquelettique ou du tissu conjonctif (D-0811)*

<b>08M25</b>	T
	1

*Entorse ou luxation du rachis (D-0812)*

<b>08M38</b>	T
	1

*Fracture du rachis (D-0813)*

<b>08M26</b>	
	1

*Sciatique ou autre radiculopathie (D-0814)*

<b>08M27</b>	T
	1

*Autre rachialgie (D-0815)*

<b>08M28</b>	T
	1

*Autre pathologie rachidienne relevant d'un traitement médical (D-0816)*

<b>08M29</b>	T
	1

*Rhumatisme ou raideur articulaire (D-0817)*

<b>08M30</b>	T
	1

*Affection du tissu conjonctif (D-0818)*

<b>08M14</b>	T
	1

*Tendinite, myosite ou bursite (D-0819)*

<b>08M15</b>	T
	1

*Ostéomyélite aiguë (y compris vertébrale) ou arthrite septique (D-0820)*

<b>08M31</b>	T
	1

*Ostéomyélite chronique (D-0821)*

<b>08M32</b>	T
	1

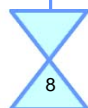



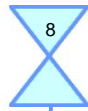

<i>Suite de traitement après une affection de l'appareil musculosquelettique ou du tissu conjonctif (D-0822)</i>	<b>08M18</b>	T 1
<i>Ablation de matériel sans acte classant (D-0823)</i>	<b>08M33</b>	T 1
<i>Autre affection de l'appareil musculosquelettique ou du tissu conjonctif (D-0824)</i>	<b>08M19</b>	T 1
<i>Algoneurodystrophie (D-0825)</i>	<b>08M34</b>	T 1
<i>Autre symptôme ou recours aux soins de la CMD 08 (D-0826)</i>	<b>08M36</b>	T Z
<i>Exploration ou surveillance de la CMD 08 (D-0827)</i>	<b>08M35</b>	Z

## CATÉGORIE MAJEURE DE DIAGNOSTIC N°09

## Affections de la peau, des tissus sous-cutanés et des seins

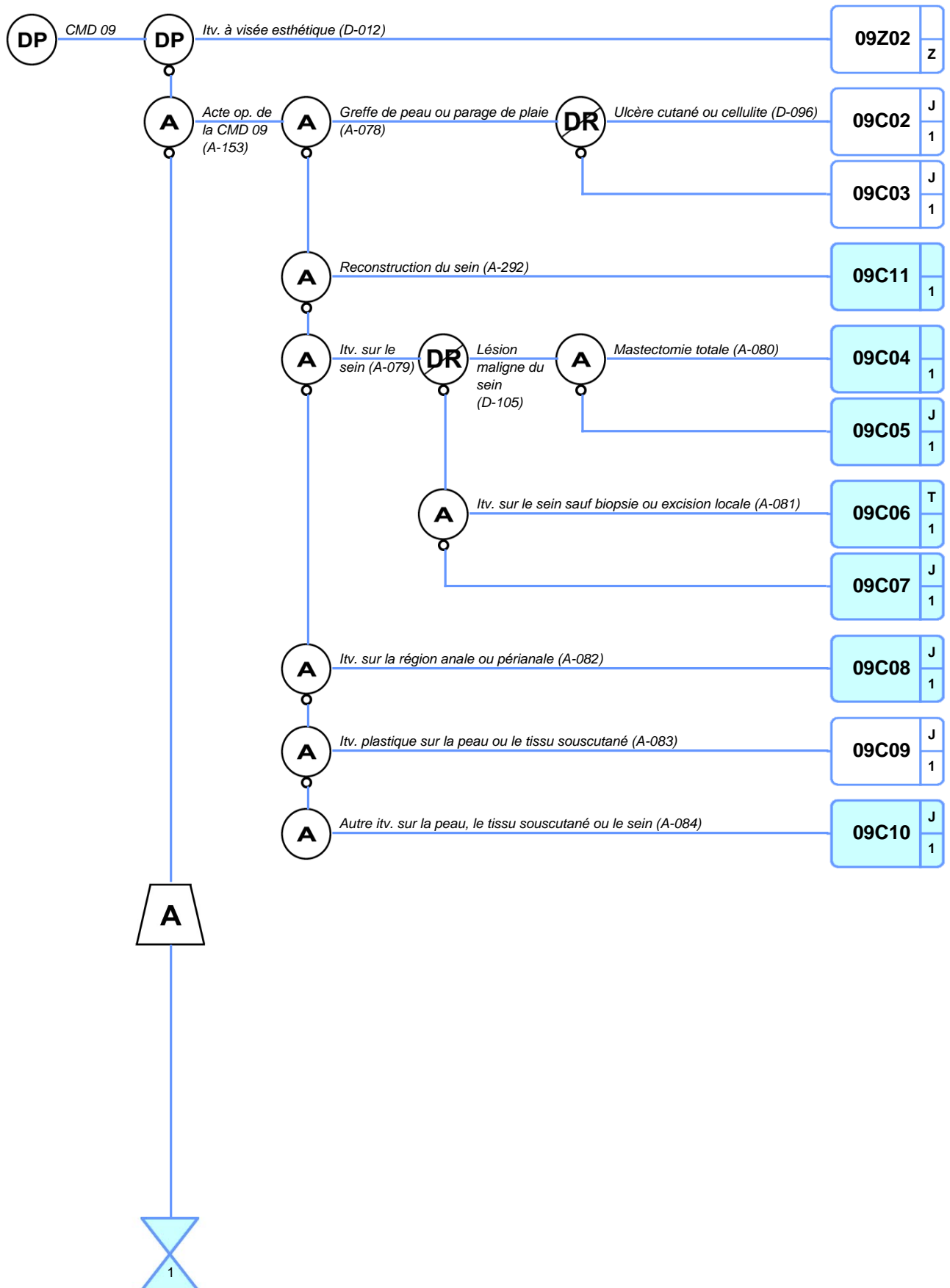

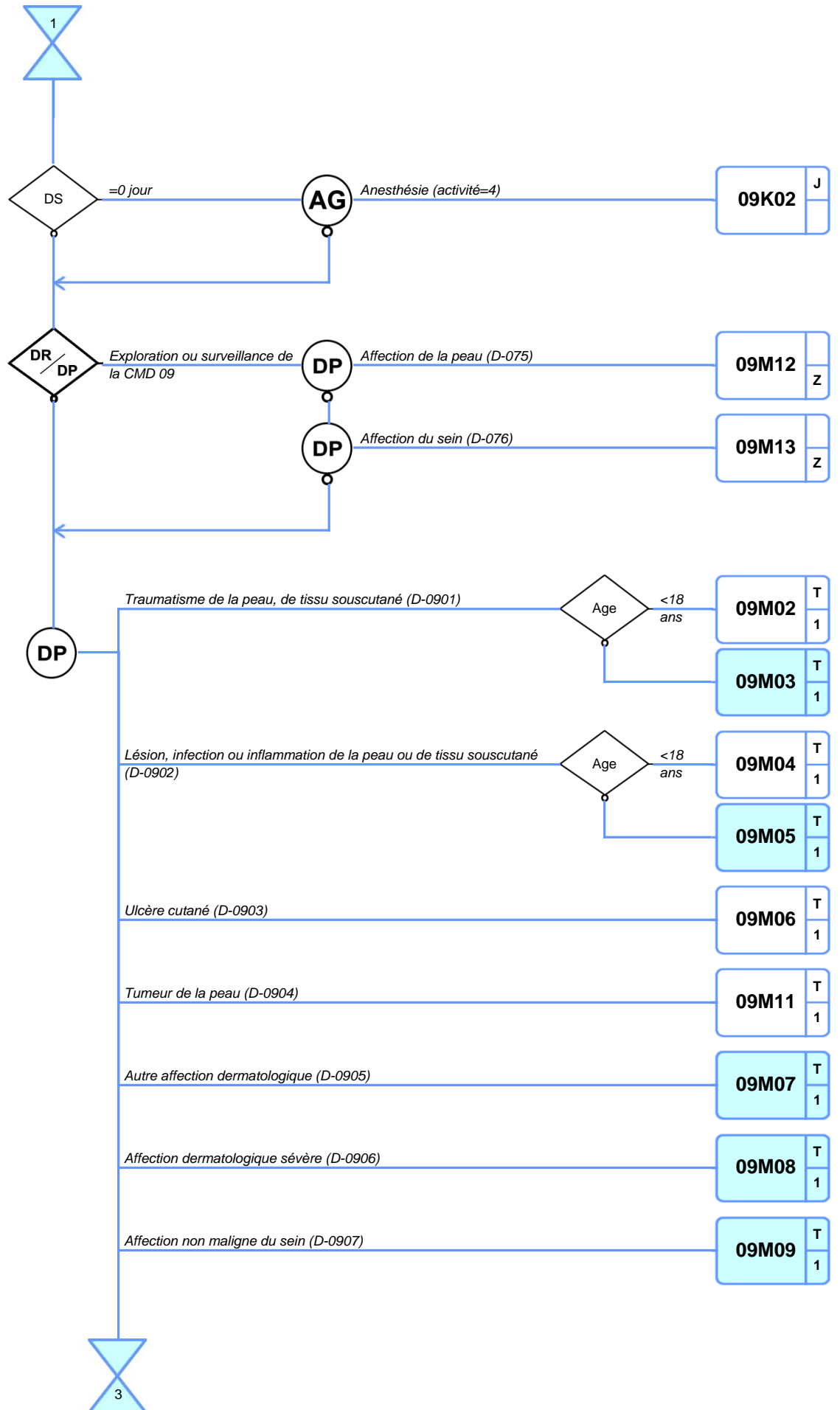

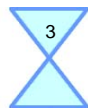

*Cancer du sein (D-0908)*

<b>09M10</b>	T
	1

*Autre symptôme ou recours aux soins pour affection de la peau (D-0909)*

<b>09M14</b>	T
	Z

*Autre symptôme ou recours aux soins pour affection du sein (D-0910)*

<b>09M15</b>	
	Z

*Exploration ou surveillance d'une affection de la peau (D-0911)*

<b>09M12</b>	
	Z

*Exploration ou surveillance d'une affection du sein (D-0912)*

<b>09M13</b>	
	Z

## CATÉGORIE MAJEURE DE DIAGNOSTIC N°10

## Affections endocriniennes, métaboliques et nutritionnelles

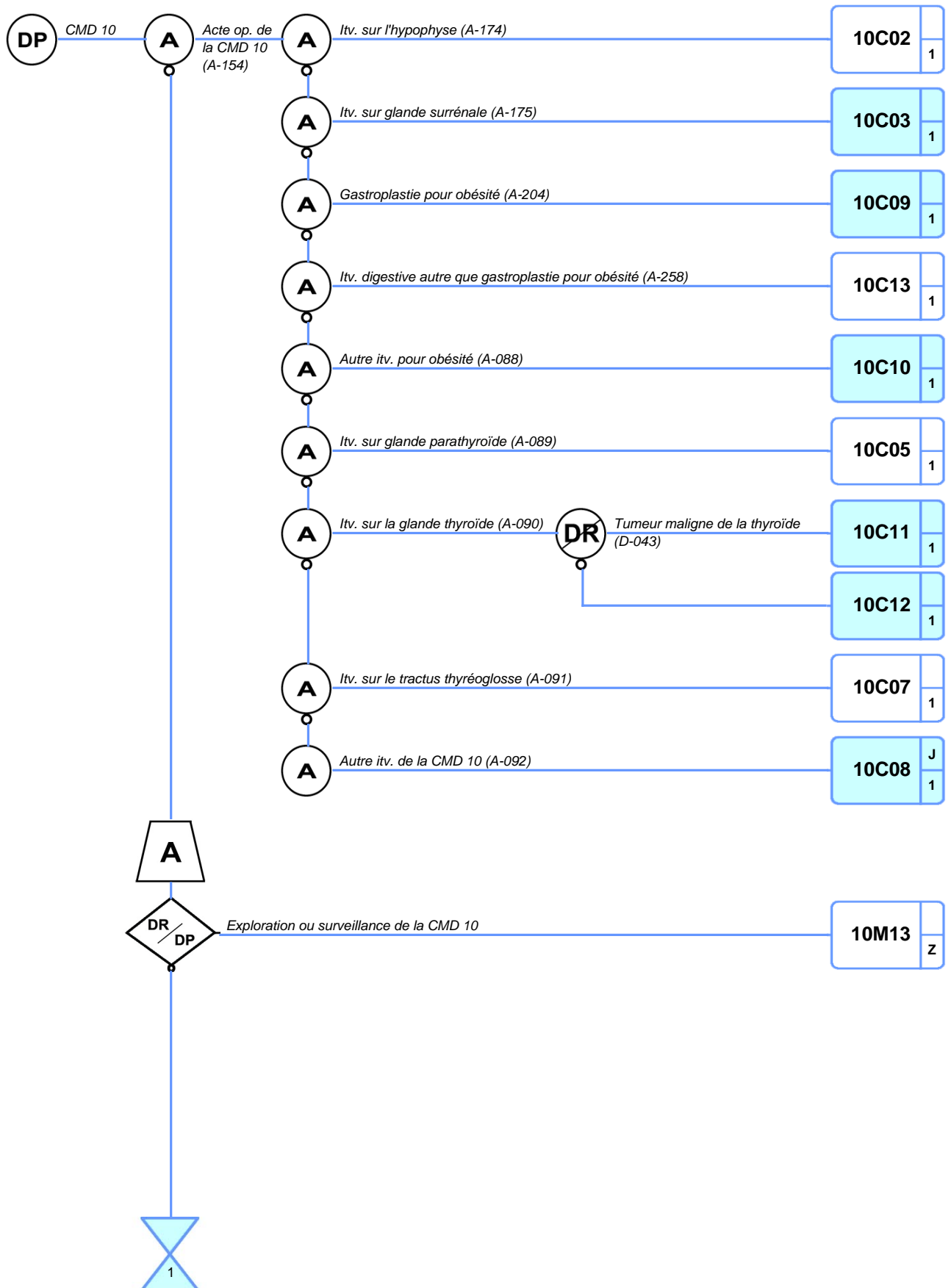

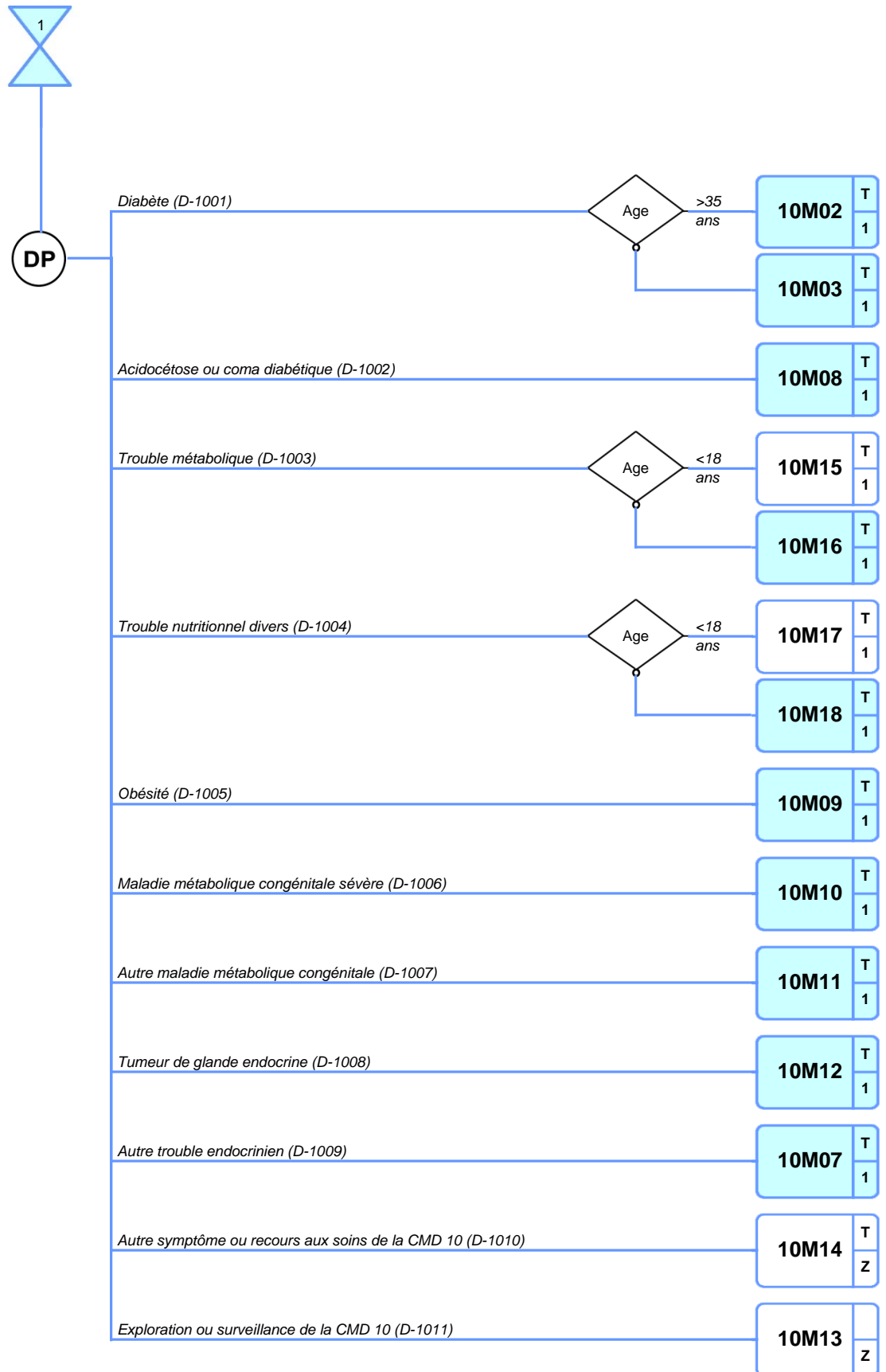

## CATÉGORIE MAJEURE DE DIAGNOSTIC N°11

## Affections du rein et des voies urinaires

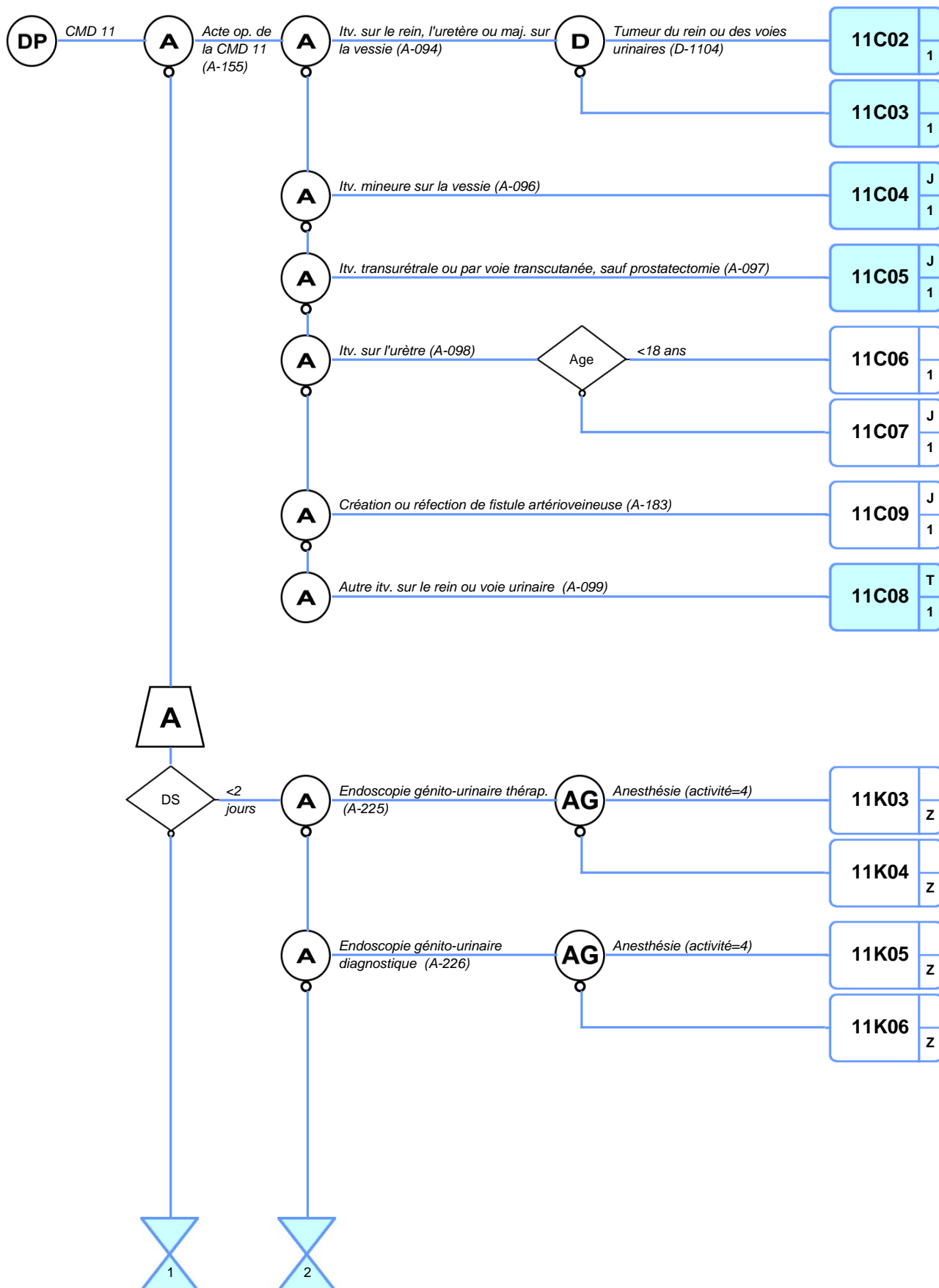

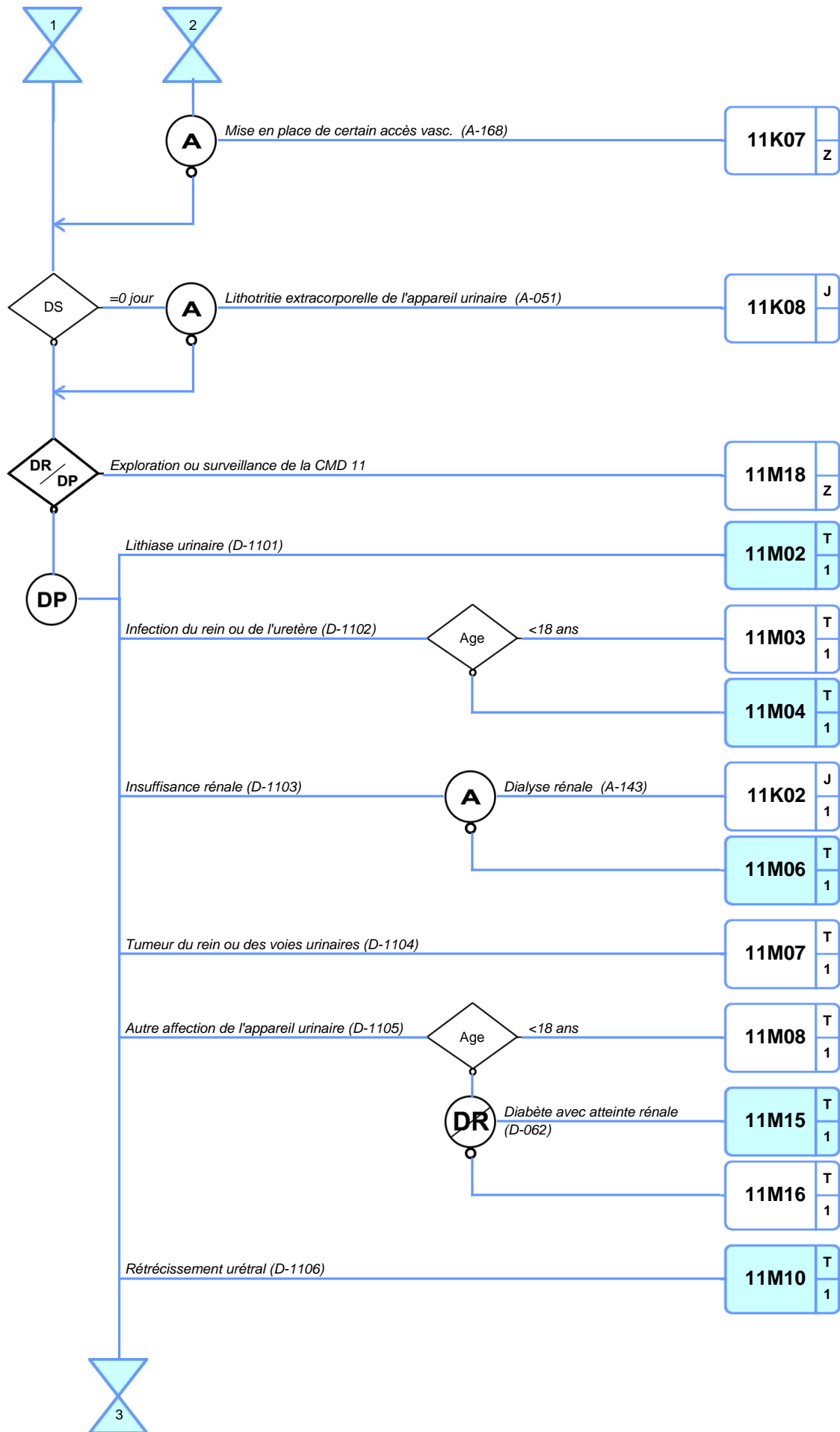



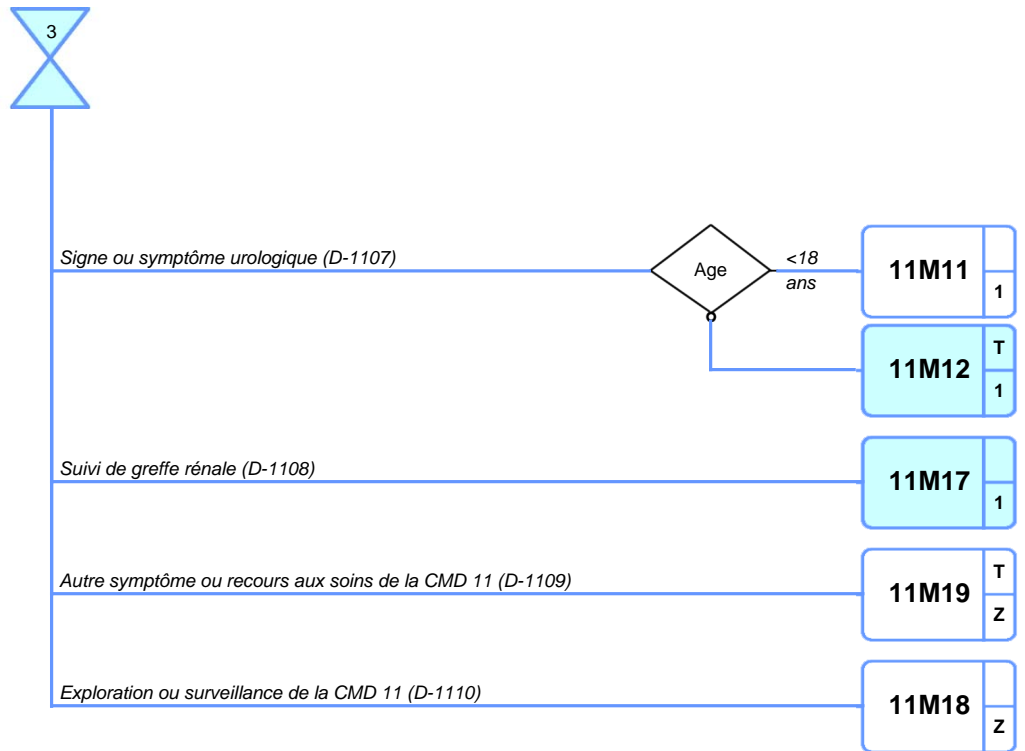

## CATÉGORIE MAJEURE DE DIAGNOSTIC N°12

## Affections de l'appareil génital masculin

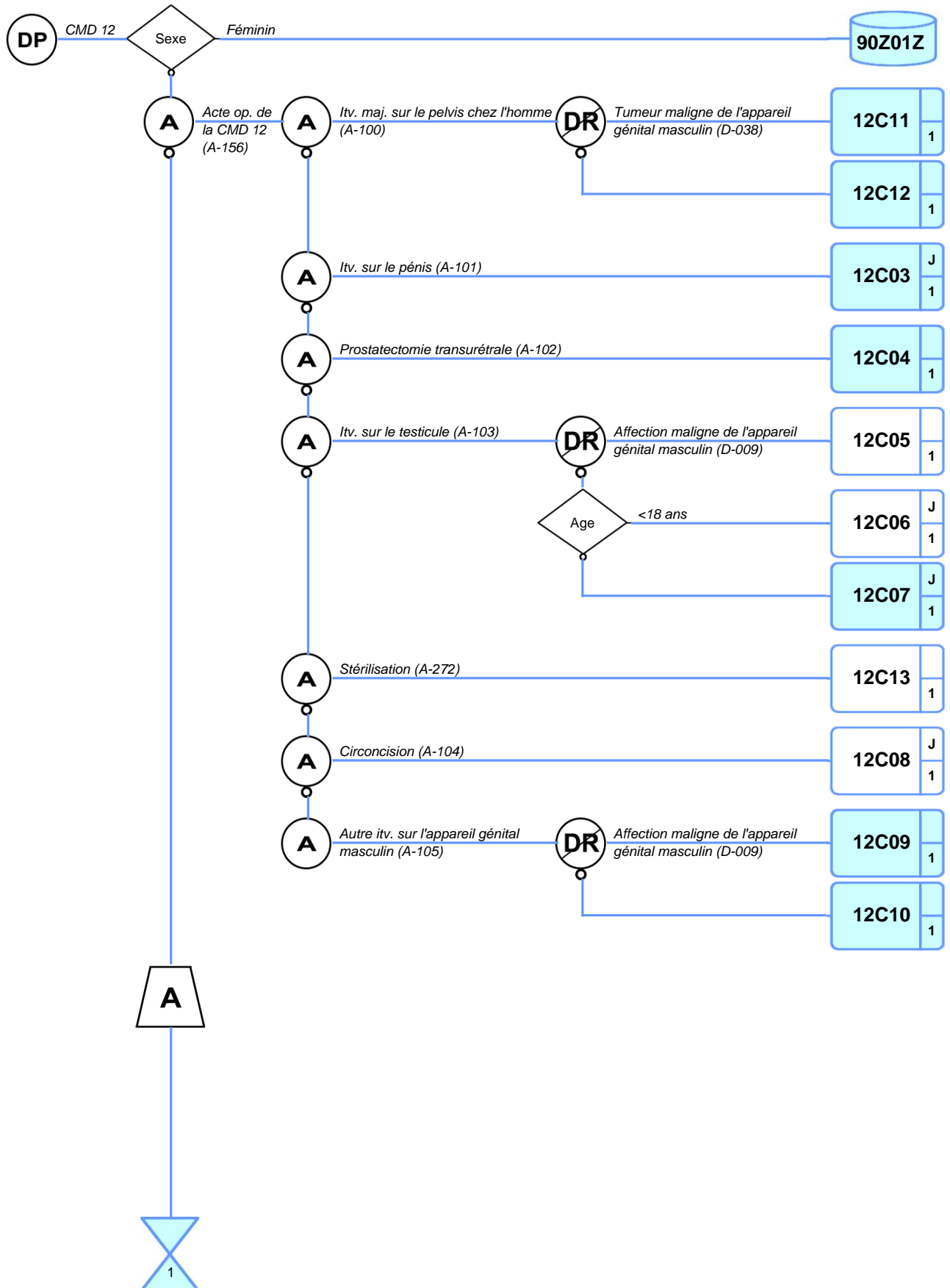

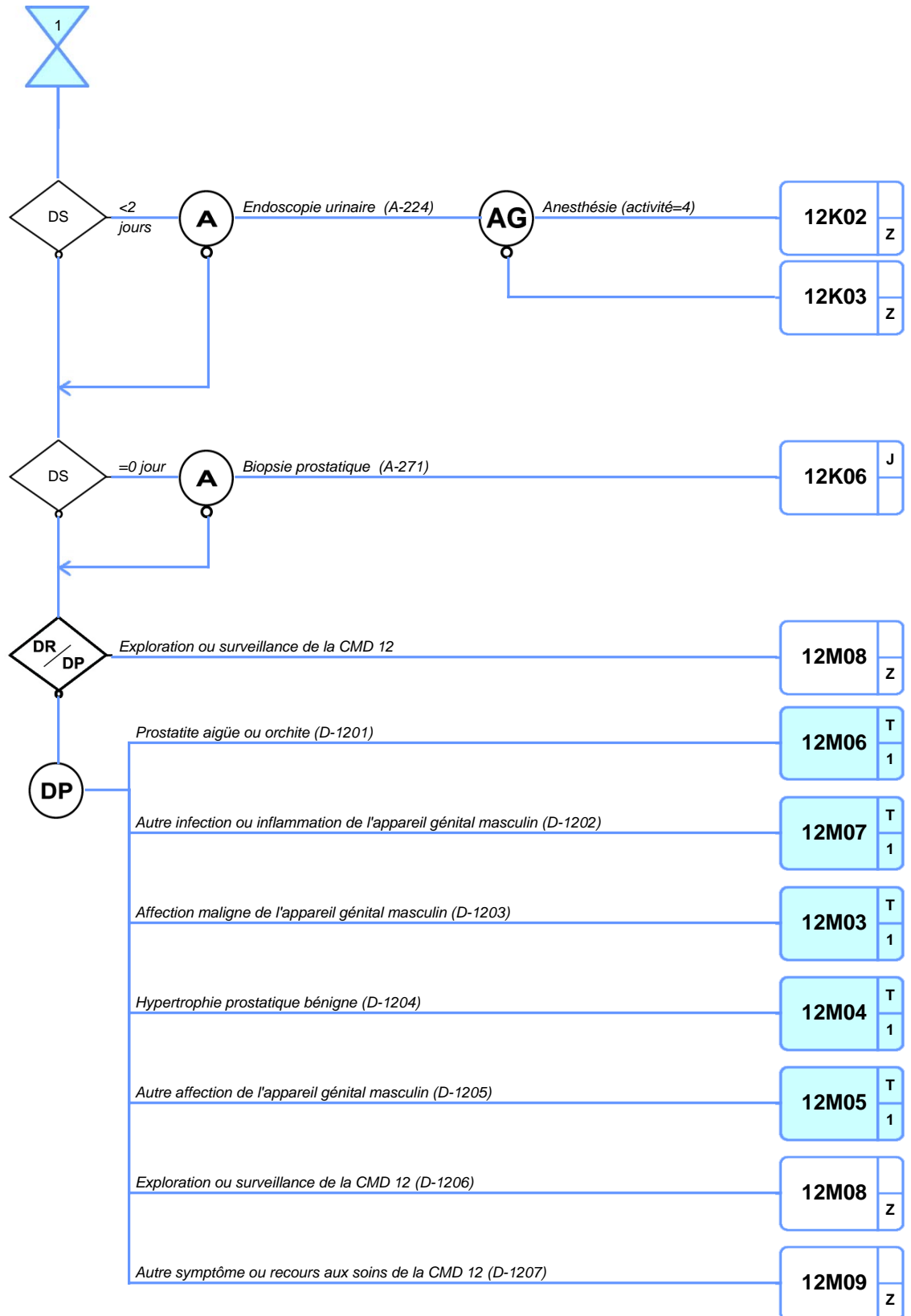

## CATÉGORIE MAJEURE DE DIAGNOSTIC N°13

## Affections de l'appareil génital féminin

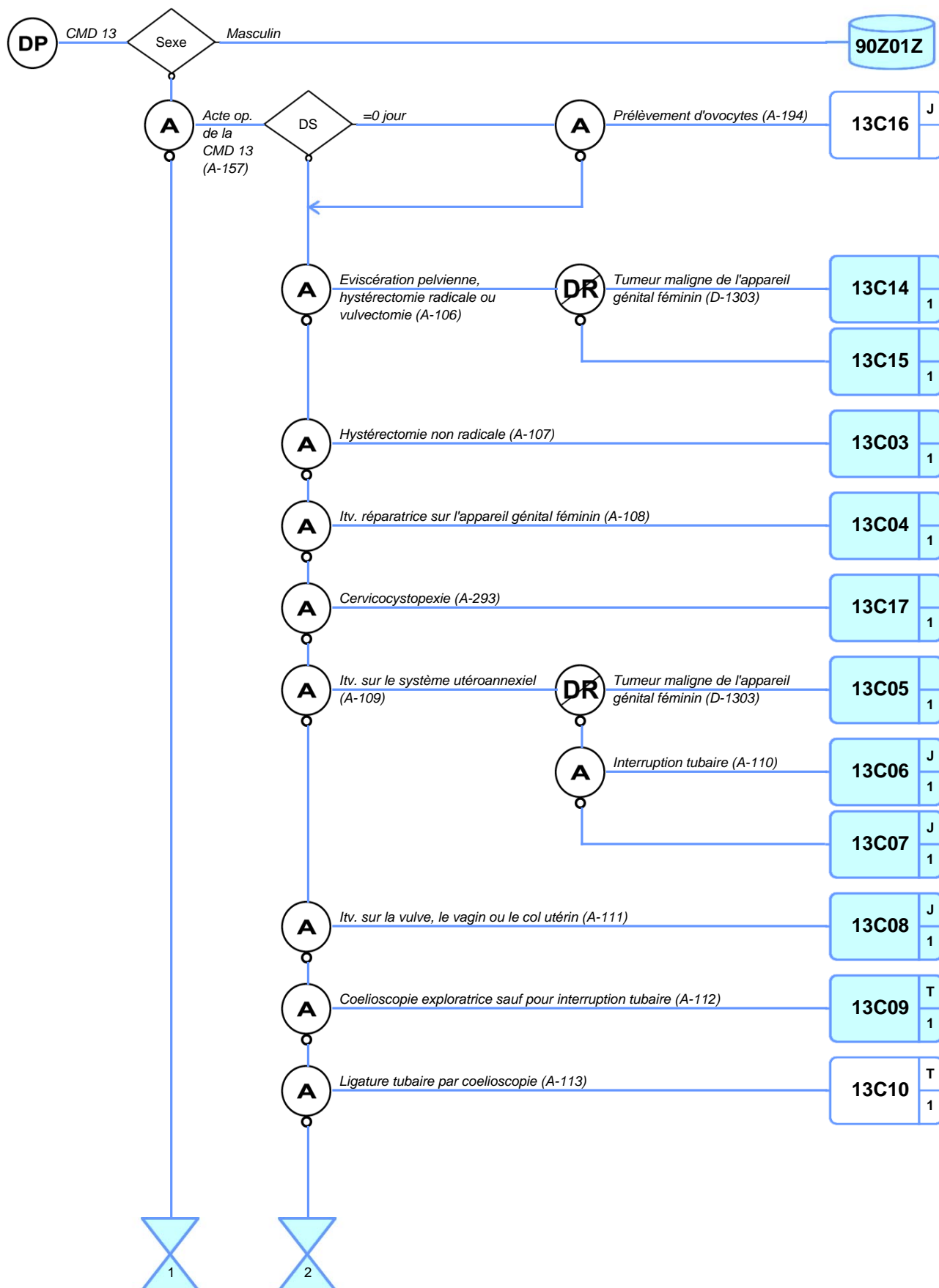

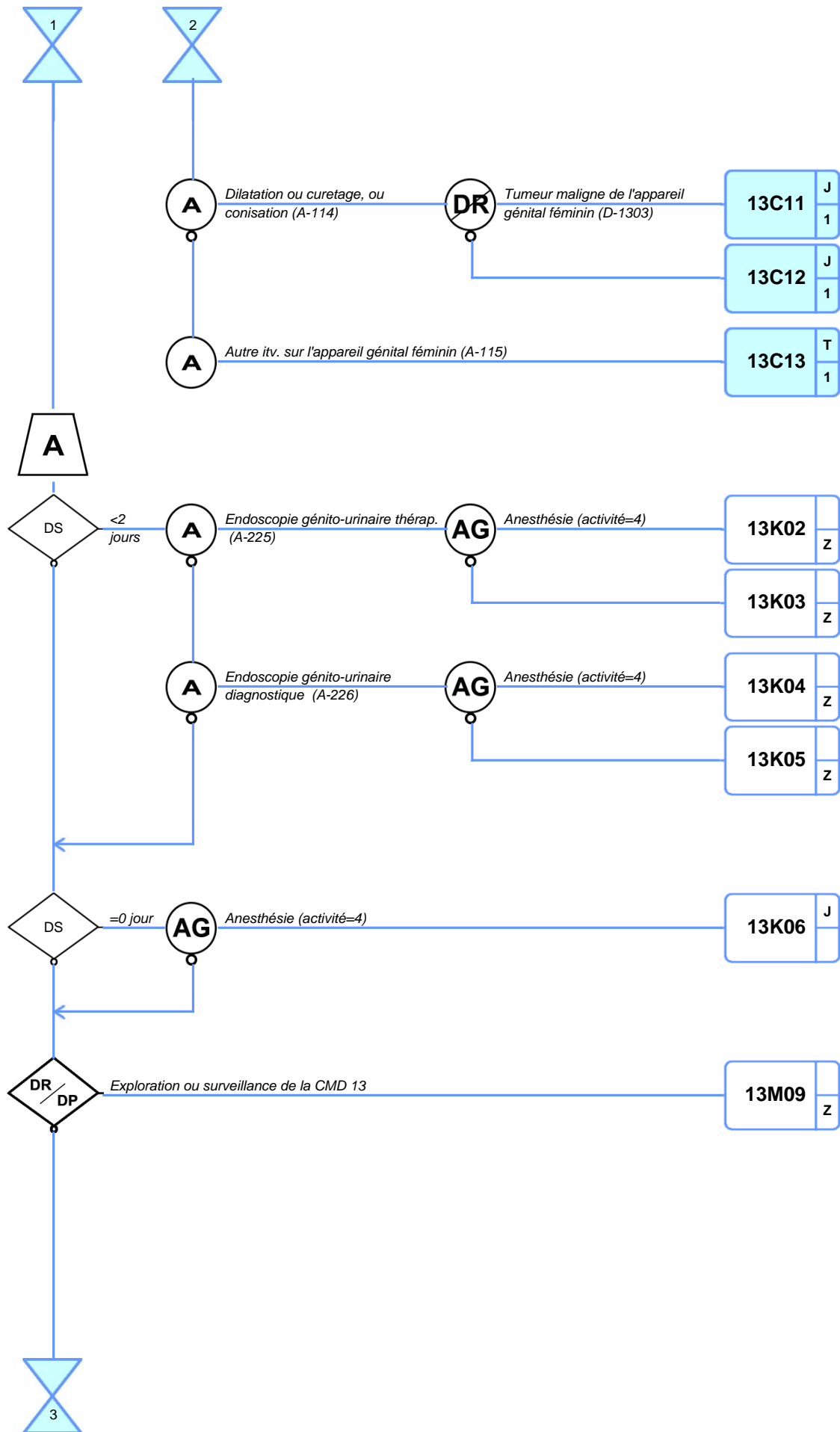

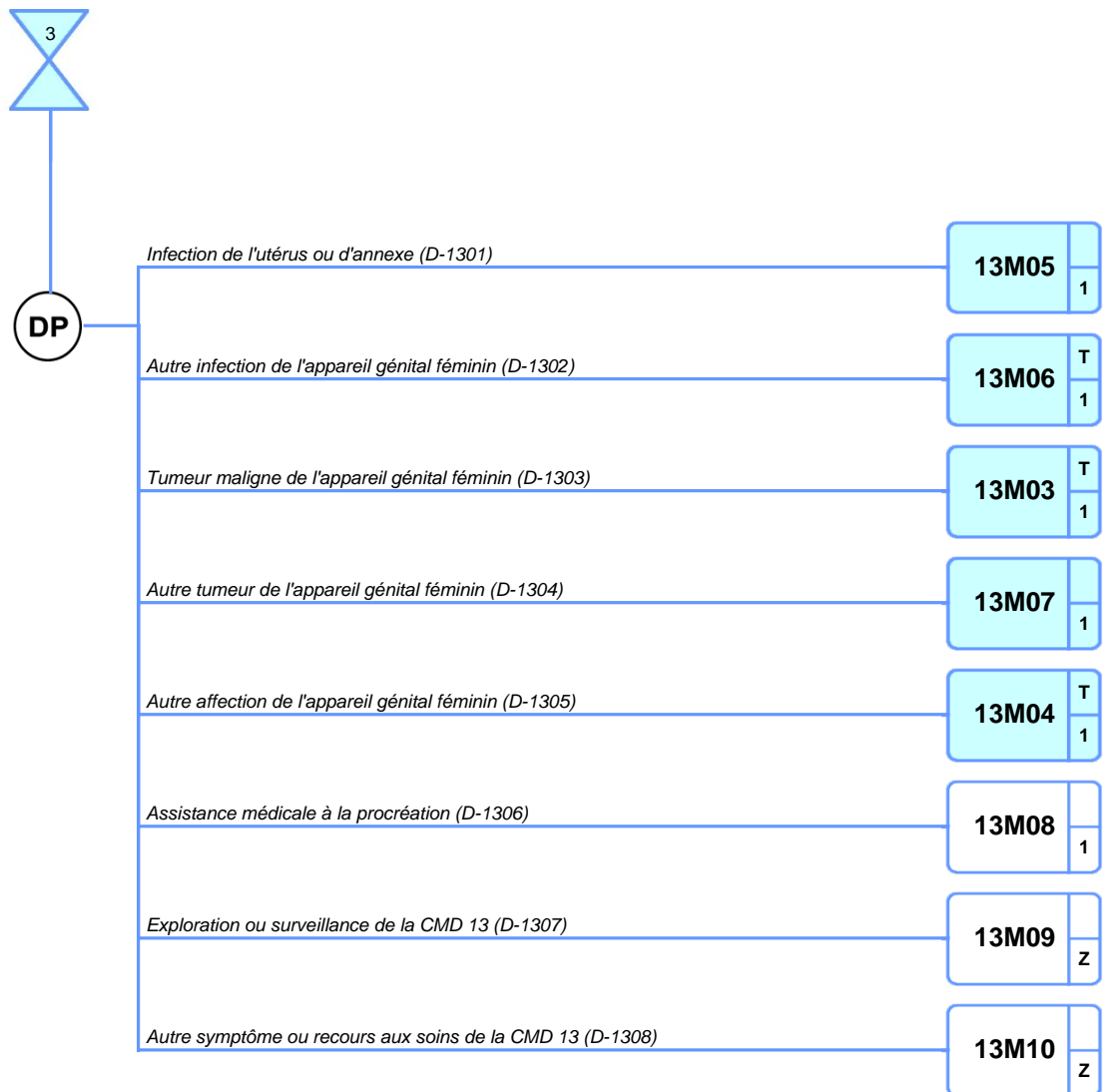

## CATÉGORIE MAJEURE DE DIAGNOSTIC N°14

## Grossesses pathologiques, accouchements et affections du post-partum

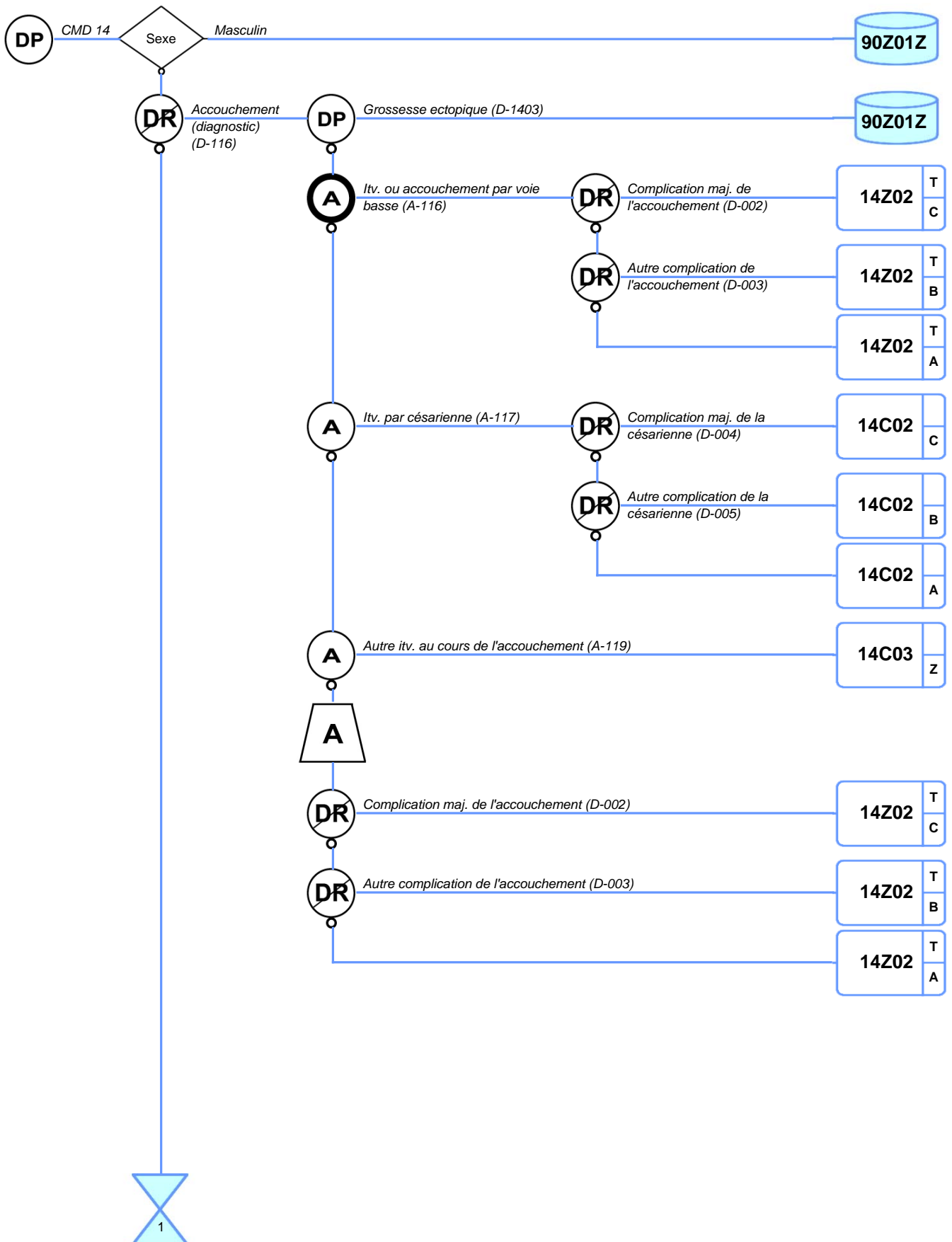

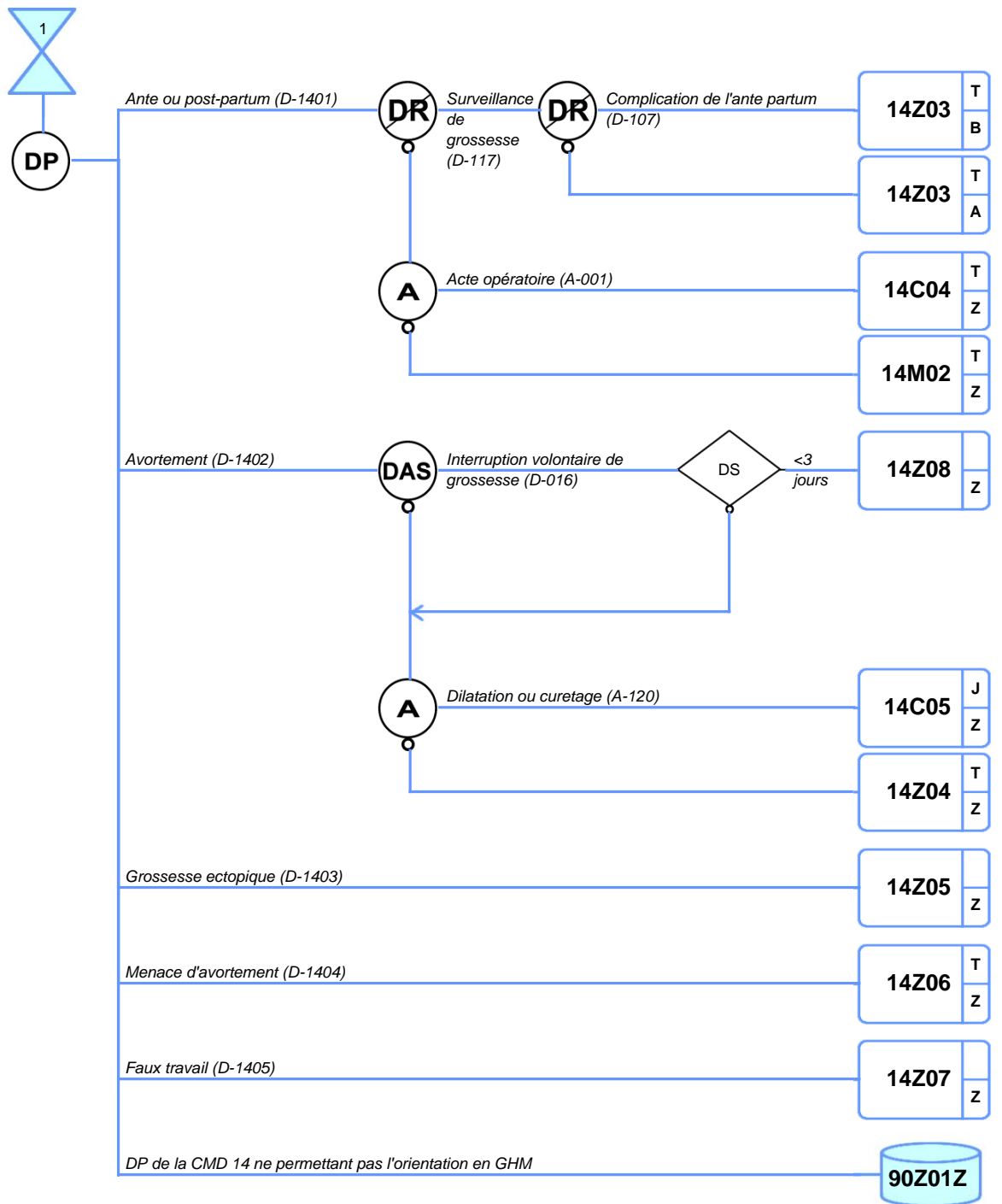



## CATÉGORIE MAJEURE DE DIAGNOSTIC N°15

## Nouveau-nés, prématurés et affections de la période périnatale

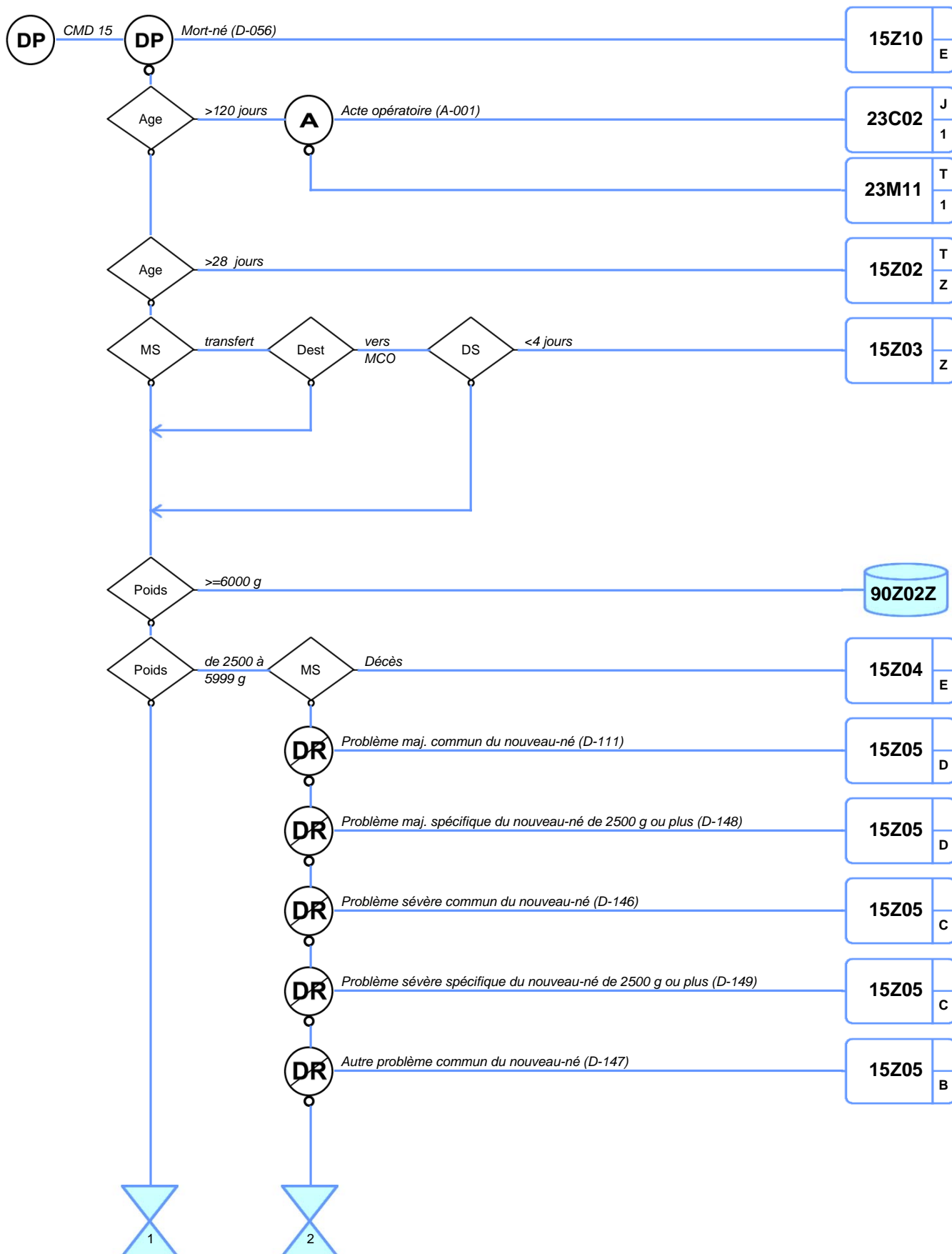

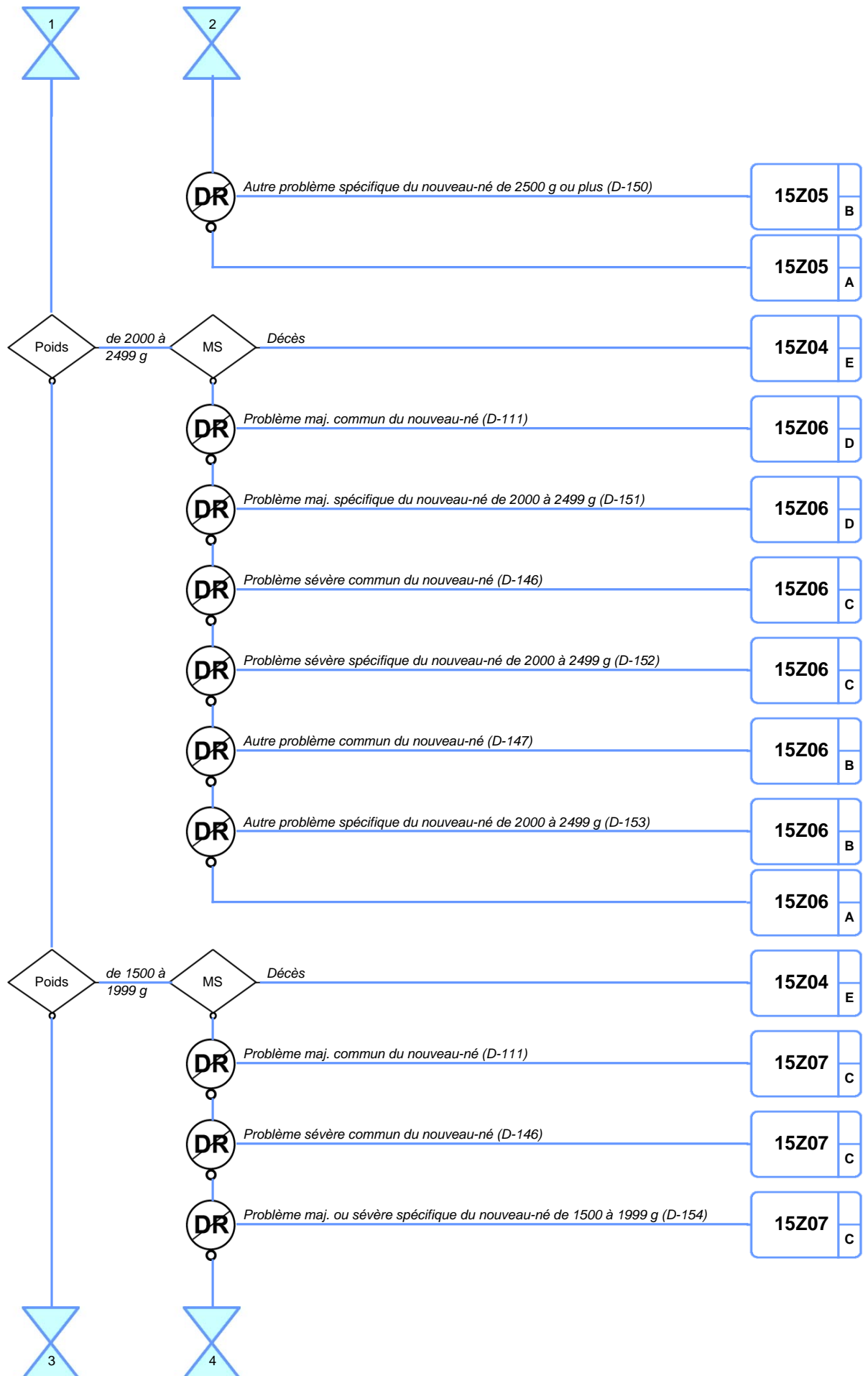

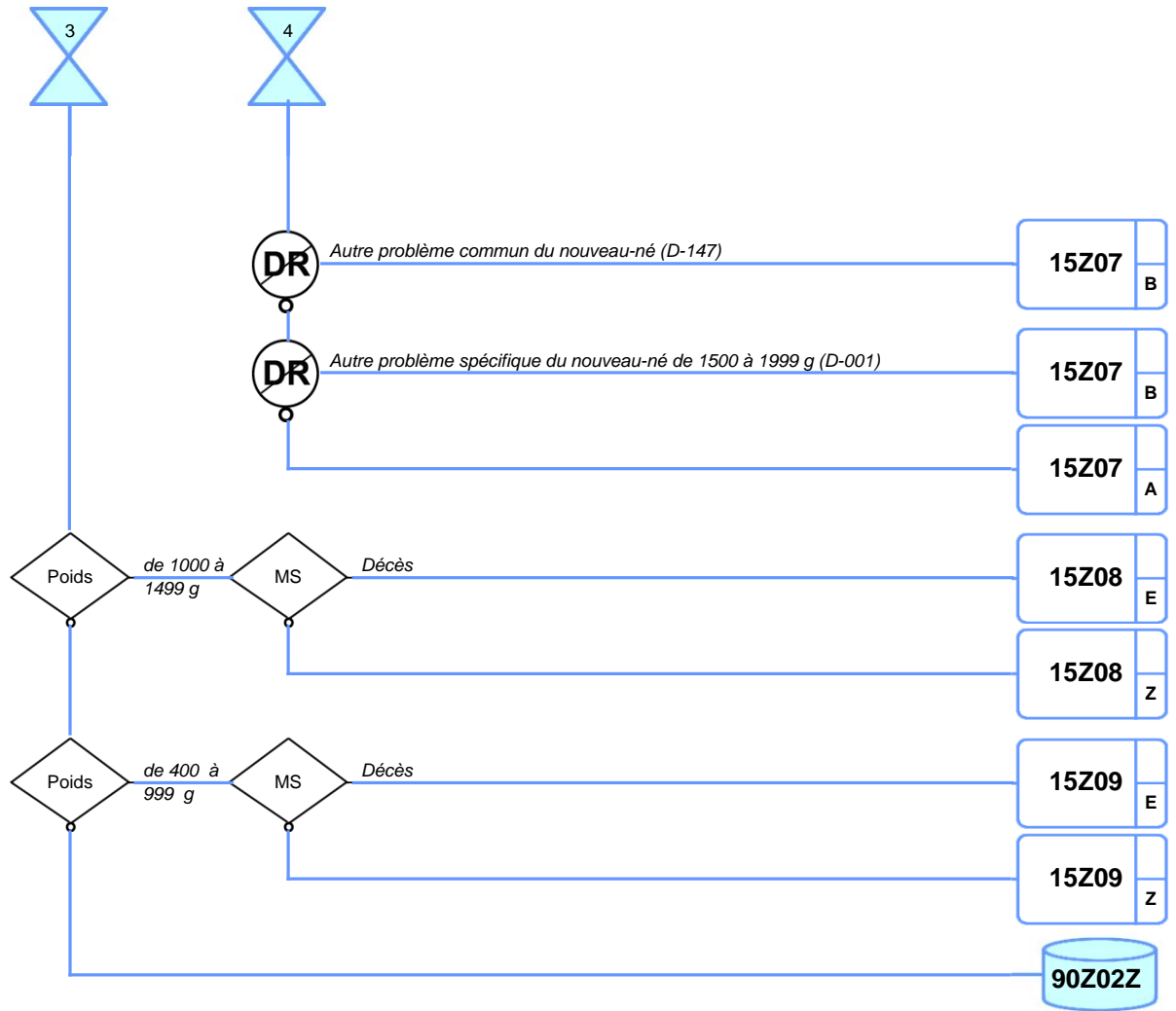

## CATÉGORIE MAJEURE DE DIAGNOSTIC N°16

## Affections du sang et des organes hématopoïétiques

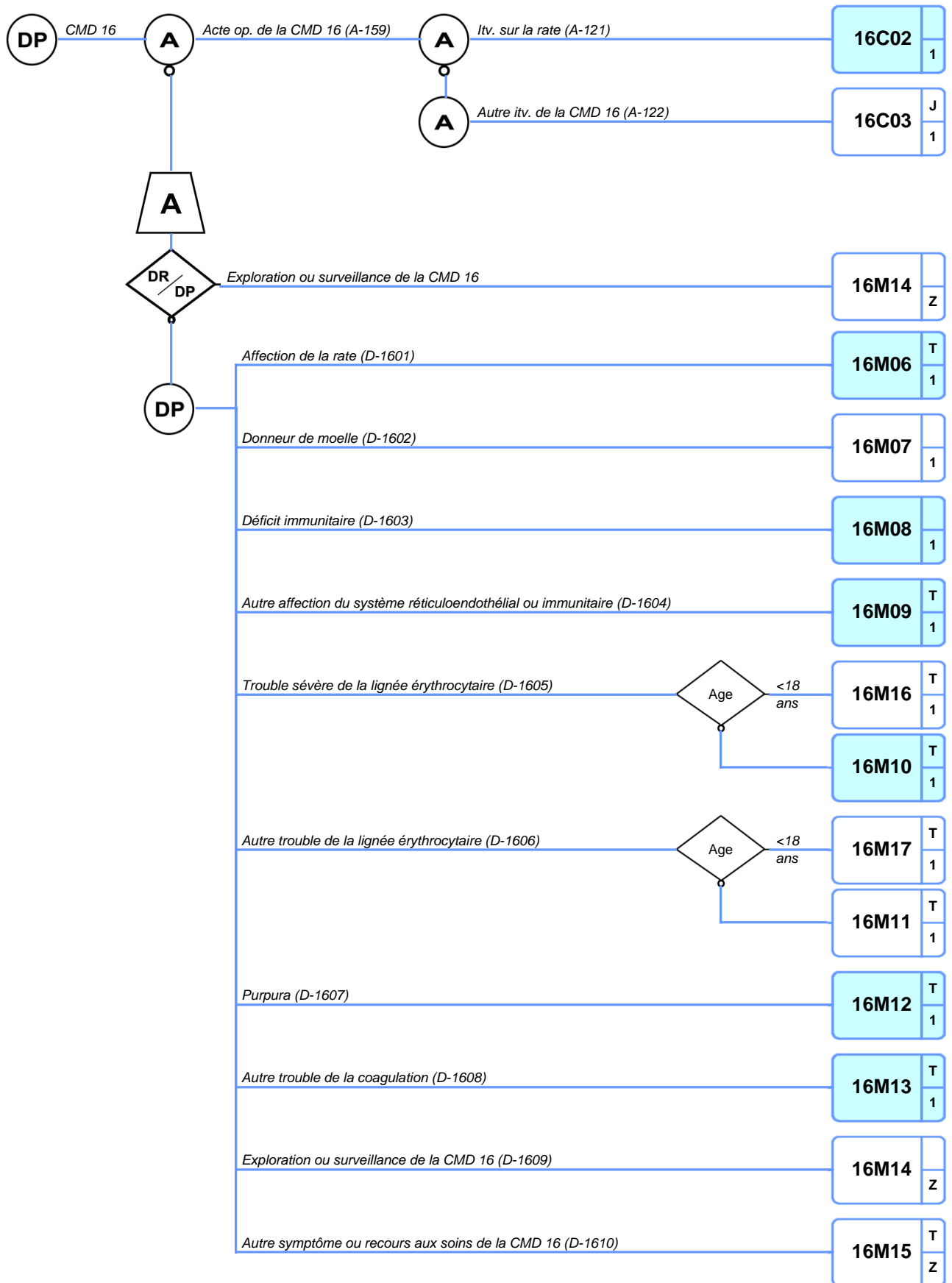

## CATÉGORIE MAJEURE DE DIAGNOSTIC N°17

## Affections myéloprolifératives et tumeurs de siège imprécis ou diffus

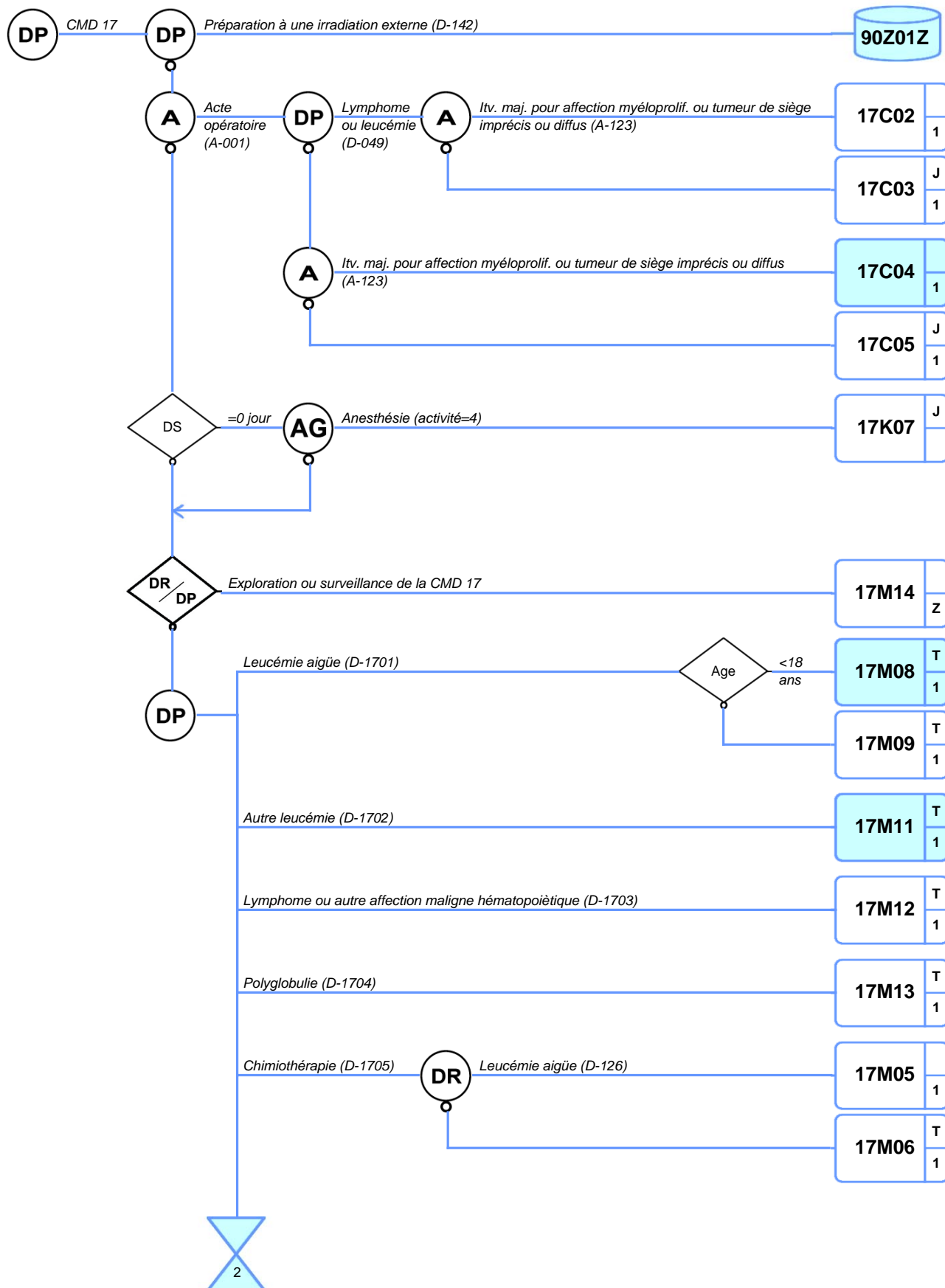

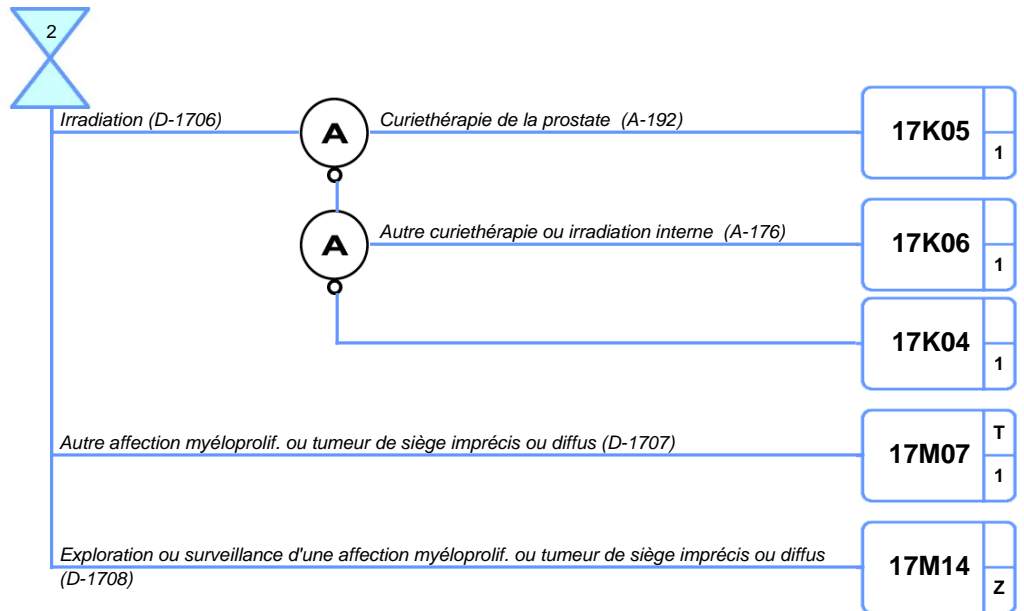

## CATÉGORIE MAJEURE DE DIAGNOSTIC N°18

## Maladies infectieuses et parasitaires

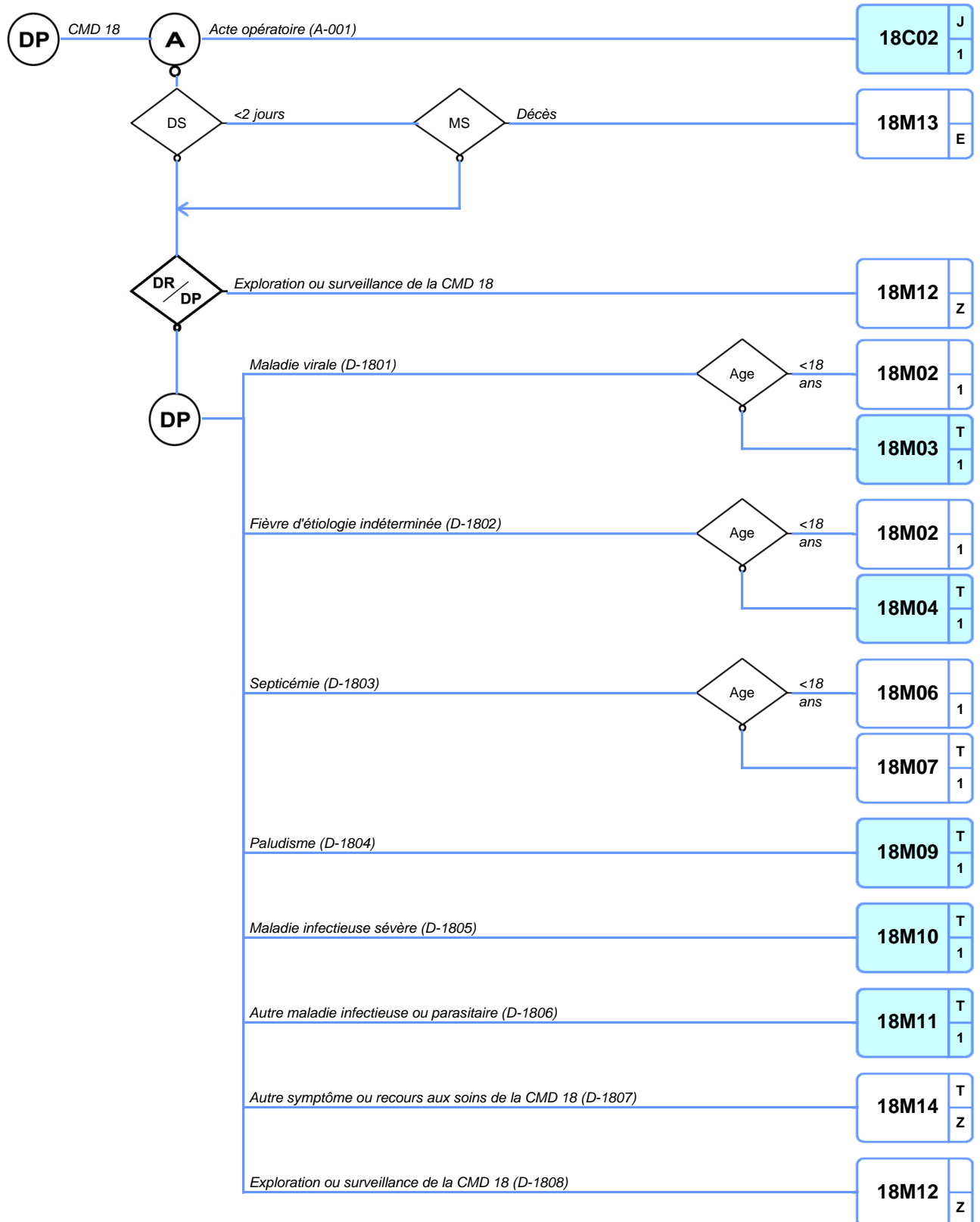

## CATÉGORIE MAJEURE DE DIAGNOSTIC N°19

## Maladies et troubles mentaux

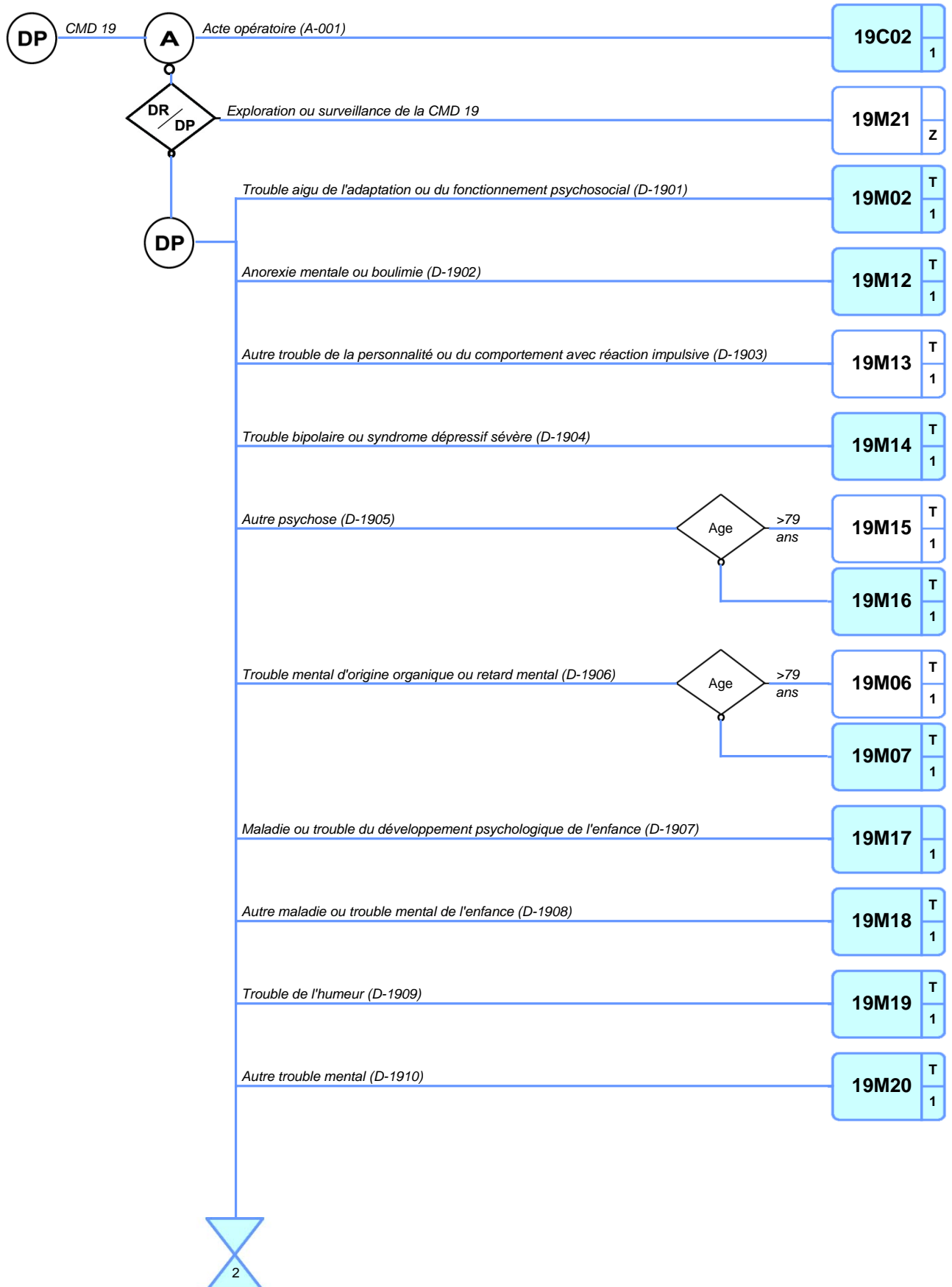



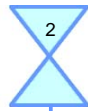

*Névrose non dépressive (D-1911)*

<b>19M10</b>	T
	1

*Névrose dépressive (D-1912)*

<b>19M11</b>	T
	1

*Exploration ou surveillance de la CMD 19 (D-1913)*

<b>19M21</b>	
	Z

*Autre symptôme ou recours aux soins de la CMD 19 (D-1914)*

<b>19M22</b>	T
	Z

# CATÉGORIE MAJEURE DE DIAGNOSTIC N°20

Troubles mentaux organiques liés à l'absorption de drogues ou induits par celles-ci



## CATÉGORIE MAJEURE DE DIAGNOSTIC N°21

## Traumatismes, allergies et empoisonnements

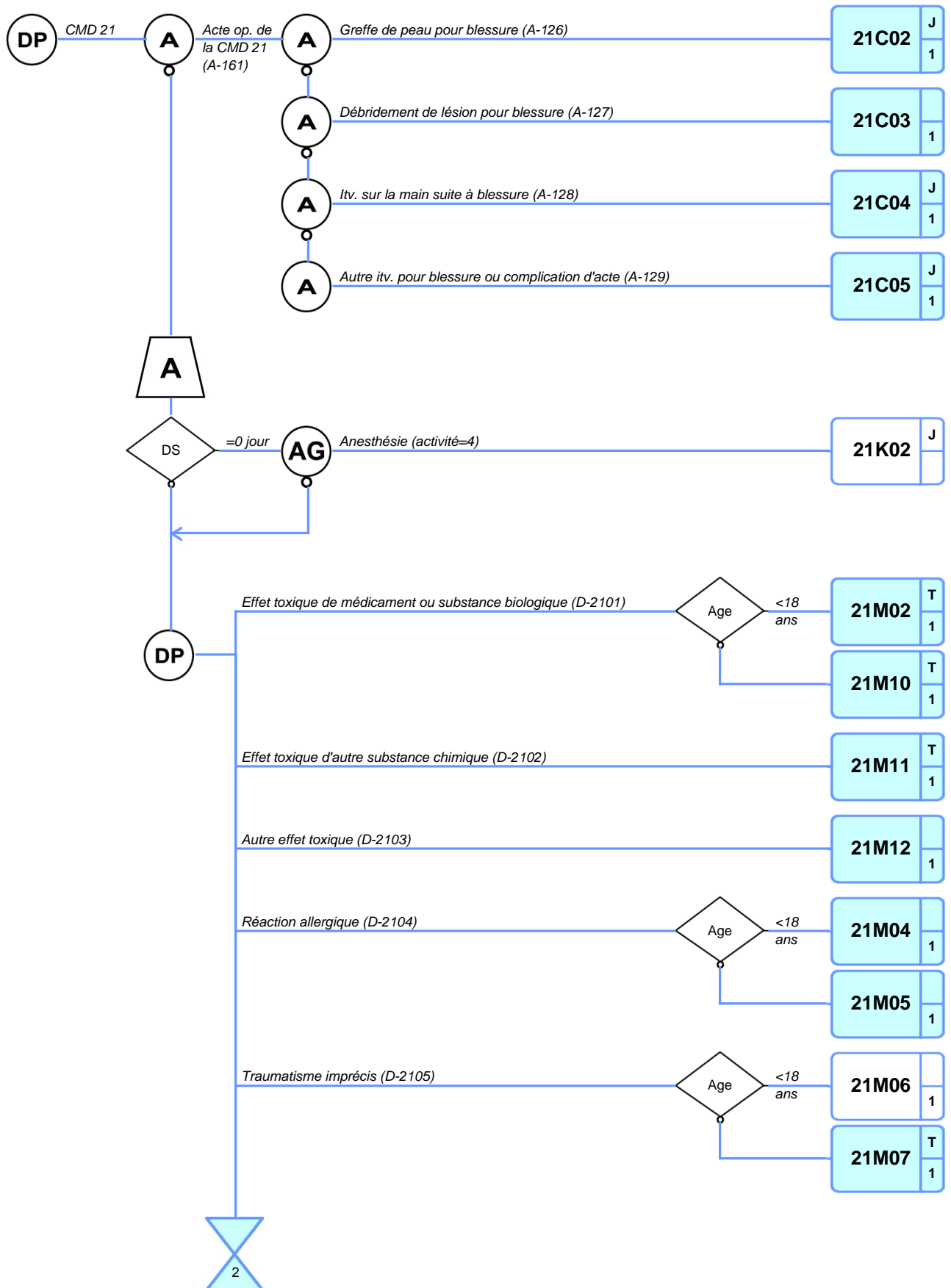

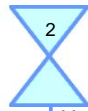

*Maltraitance (D-2106)*

**21M13**

1

*Autre traumatisme ou effet nocif autre que intoxication (D-2107)*

**21M14**

T

1

*Rejet de greffe (D-2108)*

**21M15**

T

1

*Autre complication iatrogénique (D-2109)*

**21M16**

T

1

## CATÉGORIE MAJEURE DE DIAGNOSTIC N°22

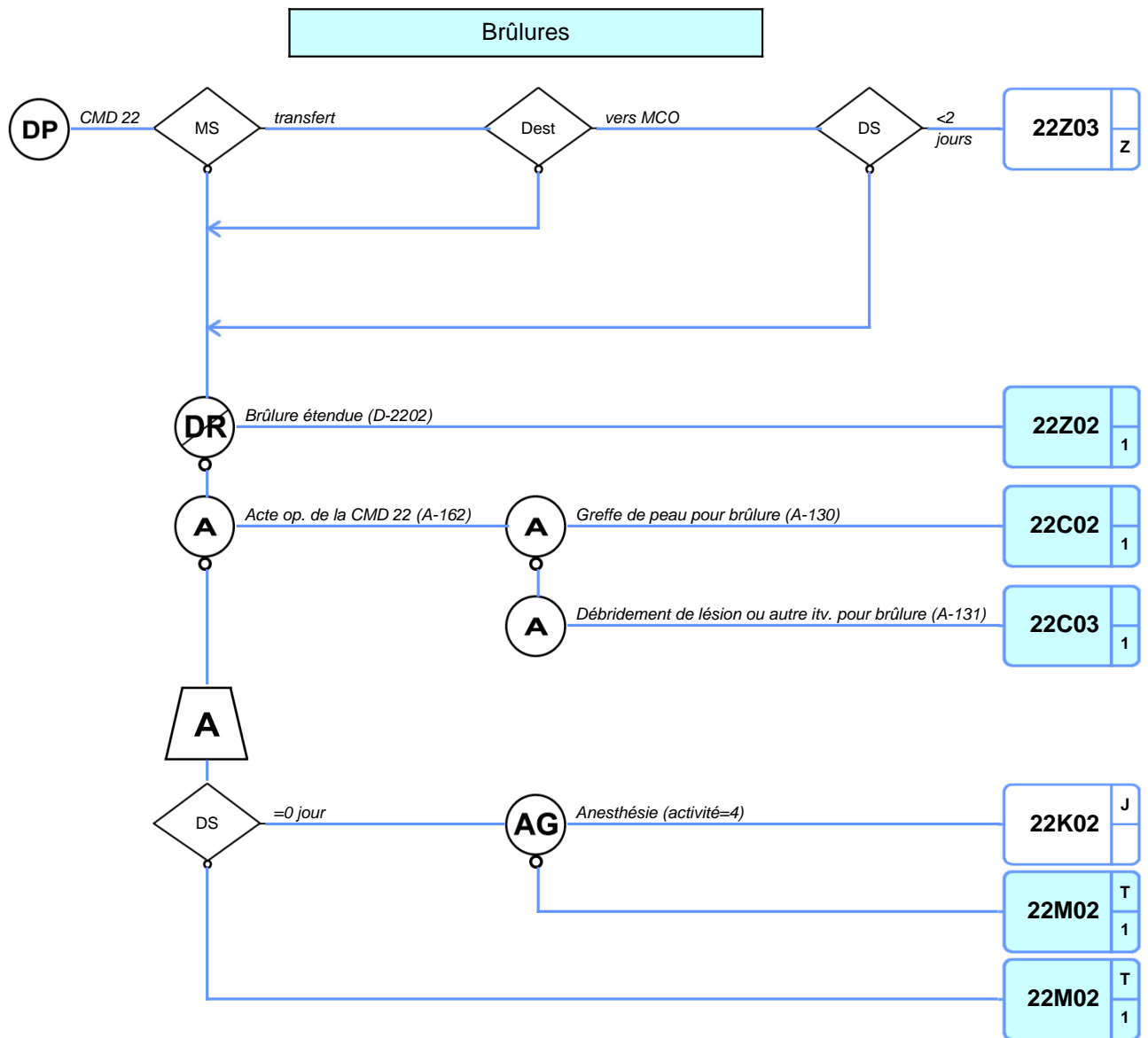

## CATÉGORIE MAJEURE DE DIAGNOSTIC N°23

## Facteurs influant sur l'état de santé et autres motifs de recours aux services de santé

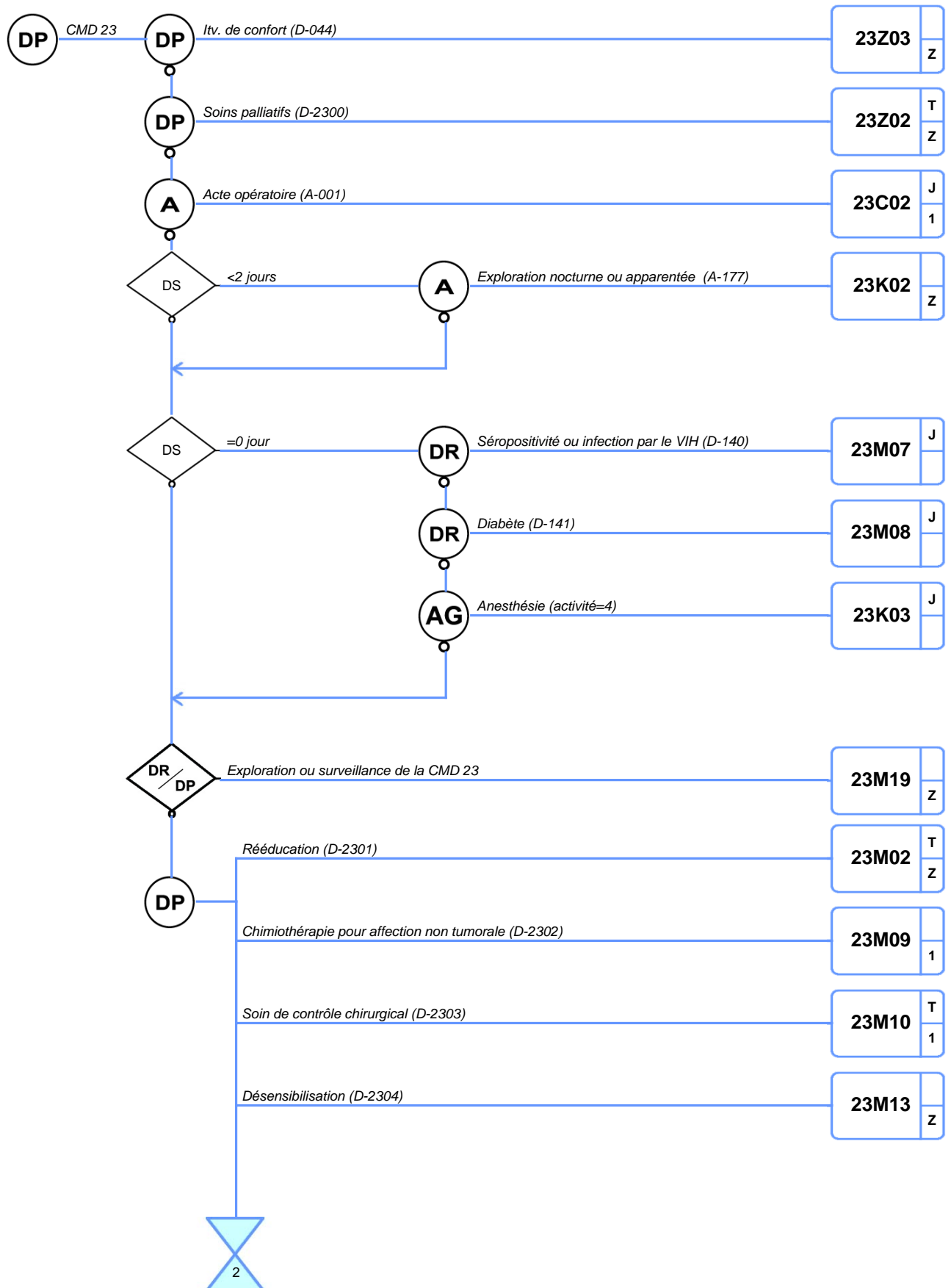

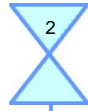

Traitement prophylactique (D-2305)

**23M14**  
z

Acte non effectué en raison d'une contre-indication (D-2306)

**23M15**  
z

Convalescence, ou autre motif social (D-2307)

**23M16**  
z

Test allergologique (D-2308)

**23M18**  
z

Autre motif de recours aux soins (D-2309)

**23M20**  
T  
z

Exploration ou surveillance de la CMD 23 (D-2310)

**23M19**  
z

Autre facteur influant sur l'état de santé (D-2311)

**23M06**  
T  
1